

Алғы сөз

Осы қосымшада төмендегі жүйелерді дұрыс пайдалану бойынша түсіндірмелер мен нұсқаулықтар берілген:

- Навигация жүйесі
- Аудиожүйе
- Дауысты байланыс жүйесі
- Қолданбалар

Егер сіздің автокөлігіңіз жоғарыда көрсетілген жүйелердің бірімен жабдықталған болса, осы қосымшаның мазмұнымен мұқият танысыңыз.

Автокөлікті басқа иесіне табыстаған кезде осы қосымшаның пайдалану бойынша нұсқаулықпен бірге автокөлікке салынғанына көз жеткізіңіз.

Пайдалану бойынша нұсқаулықтың осы қосымшасындағы ақпарат, техникалық сипаттамалар мен суреттер жариялау сәтінде актуалды болып табылады. SUBARU CORPORATION кез келген уақытта алдын ала хабарламастан және бұған дейін сатылған автокөліктерге дәл осындай немесе осыған ұқсас өзгертулер енгізу бойынша қандай да бір міндеттемені өзіне қабылдамастан техникалық сипаттамаларды және конструкцияны өзгерту құқығын өзіне қалдырады.

Осы пайдалану жөніндегі нұсқаулықтың қосымшасы модельдің барлық модификацияларына қолданылады және өндіруші орнатқан опцияларды қоса алғанда автокөліктің бүкіл жабдықтарын қамтиды. Бұл құжатта сіздің автокөлігіңізде жоқ құрылғылар туралы ақпарат келтірілген болуы мүмкін екенін білдіреді.

Бұл пайдалану бойынша нұсқаулықтың қосымшасының мазмұны мен орнатылған жүйе арасында кей жағдайларда, мысалы, бағдарламалық құралдың жаңартуларына немесе техникалық сипаттамалардың өзгерістеріне байланысты айырмашылық болуы мүмкін екеніне назар аударыңыз.

SUBARU CORPORATION, ТОКИО, ЖАПОНИЯ

SUBARU және алты жұлдызды эмблема — SUBARU CORPORATION корпорациясының тіркелген сауда белгілері.

© Copyright 2026, SUBARU CORPORATION

Мазмұны

	Кіріспе	5
1	Негізгі операциялар	15
2	Баптау	41
3	Смартфонды немесе байланыс құрылғысын қосу	55
4	Телефон	75
5	Аудиожүйе	91
6	Навигация жүйесі (бар болса)	115
7	Қосымша / Не істеу керек, егер / Әліпбилік көрсеткіш	137

Кіріспе

Кіріспе

Төменде сипатталған таңбалар осы нұсқаулықта, сондай-ақ құрылғының өзінде оны дұрыс және қауіпсіз пайдалануды және жарақаттардың немесе мүлікке зақым келтірудің алдын алуды қамтамасыз ету үшін қолданылады. Осы нұсқаулықты әрі қарай оқымас бұрын осы таңбалардың мағынасын түсінетініізге көз жеткізіңіз.

Бірінші кезекте оқып шығыңыз

Қозғалысты бастамас бұрын жүйе автокөліктің ағымдағы күйін сенімді анықтай бастағанша күте тұруға кеңес беріледі.

Егер орналасқан жерді анықтау аяқталғанға дейін қозғалысты бастап кетсеңіз, көрсетіліп тұрған орын мен іс жүзіндегі орынның арасында айырмашылық болуы мүмкін.

Деректердің түріне немесе картографиялық деректердің жасалу уақытына байланысты осы нұсқаулықта көрсетілген экрандар мен шынайы құрылғылардың экрандарының арасында айырмашылық болуы мүмкін.

Карталарды жасау кезінде максималды дәл деректерді қамтамасыз ету үшін геодезиялық жұмыстар жүргізіледі және жолдар желісінің өзгерістері және жолдардың ашылуы туралы ақпарат жиналады. Алайда жолдардың, объектілер атауларының және инфрақұрылымның өзгерістері кез келген уақытта орын алуы мүмкін. Осыған байланысты жолдардың орналасуын, олардың конфигурациясын, жолдар мен объектілердің атауларын қоса алғанда, картографиялық деректерде қателердің болмауын кепілдендіру мүмкін емес.

Құрылғыларды пайдалану кезінде сақталуы міндетті ақпарат, сондай-ақ пайдалы мәліметтер келесідей белгілермен белгіленген:

ЕСКЕРТУ

- Бұл белгі нұсқауларды орындамау күрделі жарақаттарға немесе адам өліміне алып келуі мүмкін жағдайды көрсетеді.

АБАЙЛАҢЫЗ

- Бұл белгі нұсқауларды орындамау жарақаттарға немесе мүліктің зақымдалуына алып келуі мүмкін жағдайды көрсетеді.

ЕСКЕРТПЕ

- Пайдаланушыға арналған пайдалы ақпарат келтіріледі.

Суреттерде қолданылатын белгілемелер

Қауіпсіздік таңбасы



Таңба диагоналды сызығы бар шеңберден тұрады және «Тыйым салынады», «Бұл әрекетті орындаушы болмаңыз» немесе «Мұндайға жол бермеңіз» деген мағынаны білдіреді.

Әрекеттерді білдіретін көрсеткілер

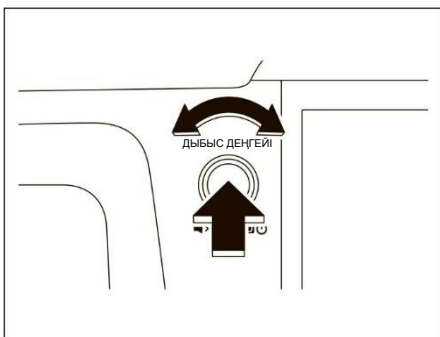

➡ Ауыстырып қосқыштарды және басқа құрылғыларды басқару үшін қолданылатын әрекетті (басу, бұрау және т. б.) білдіреді.

Пайдалану кезіндегі сақтық шаралары

ЕСКЕРТУ

- Бас құрылғының жұмыс істеуі үшін 12 В тұрақты токпен қоректендіру қажет. Бас құрылғыны теріс шықпасы «массаға» жалғанған 12 В қоректендіру көзімен жабдықталмаған автокөліктерге орнатпаған жөн. Дұрыс орнатпау құрылғының күрделі зақымдануына, электр тогының соғуына немесе пайдаланушылардың ауыр жарақаттануына алып келуі мүмкін.
- Тіпті навигация жүйесінің нұсқауларын орындап отырсаңыз да, жол қозғалысы ережелерін сақтау қажеттігін ұмытпаңыз. Егер тек навигация жүйесіне ғана үміт артатын болса, жол қозғалысы ережелерін бұзуыңыз және ЖКО орын алуына себепкер болуыңыз мүмкін.
- Қауіпсіздік мақсатында жүргізуші қозғалыс кезінде навигация жүйесімен манипуляциялар жүргізбеуі тиіс. Қозғалыс кезінде навигация жүйесімен әрекеттер жасайтын болса, жүргізушінің қолы абайсызда руль дөңгелегіне тиіп кетуі және ЖКО-ға ұшыратуы мүмкін. Навигация жүйесін пайдаланар алдында автокөлікті тоқтатып алыңыз. Сондай-ақ қозғалыс кезінде экранға қарамаңыз, бұл қауіпсіз емес. Жолдағы жағдайға зейінсіздік ЖКО-ға ұшыратуы мүмкін.
- Қозғалыс кезінде жүргізуші дыбыс деңгейін реттеу секілді әрекеттерді жасамауы тиіс. Жолдағы жағдайға зейінсіздік ЖКО-ға ұшыратуы мүмкін, сондықтан әрекеттер жасар алдында автокөлікті қауіпсіз жерге тоқтатып алыңыз.
- Жүргізуші қозғалыс кезінде межелі орынды қосу немесе жад баптауларын өзгерту секілді әрекеттерді орындамауы тиіс. Жолдағы жағдайға зейінсіздік ЖКО-ға ұшыратуы мүмкін, сондықтан әрекеттер жасар алдында автокөлікті қауіпсіз жерге тоқтатып алыңыз.
- Бейнені көрер алдында міндетті түрде автокөлікті қауіпсіз жерге тоқтатыңыз және тұрақ тежегішін қосыңыз. Қауіпсіздік мақсатында қозғалыс кезінде бейнені ойнату қолжетімсіз.
- Қауіпсіздік мақсатында ешқашан қозғалыс кезінде мобильді телефонды пайдаланушы болмаңыз.
- Құрылғыны бөлшектеуге немесе оның конструкциясына өзгертулер енгізуге тыйым салынады. Бұл апатқа, өртке немесе электр тогының соғуына әкелуі мүмкін.
- Судың немесе басқа заттардың құрылғының ішіне кіруіне жол бермеңіз. Бұл құрылғының түтеуіне, өртке немесе электр тогының соғуына әкелуі мүмкін.
- Ақаулықтар жағдайында, мысалы, экраны қосылмай тұрған немесе дыбысы шықпай тұрған жағдайда құрылғыны пайдаланбаңыз. Бұл апатқа, өртке немесе электр тогының соғуына әкелуі мүмкін.
- Сақтандырғыштарды әрдайым номиналы (ток күші) бірдей сақтандырғыштармен ауыстырыңыз. Номиналы жоғарырақ сақтандырғышты пайдалану тұтануға алып келуі мүмкін.
- Егер құрылғының ішіне басқа заттар немесе су кірсе, түтін немесе бөтен иіс пайда болуы мүмкін. Мұндай ақаулықтар туындаған жағдайда дереу құрылғыны пайдалануды доғарыңыз және SUBARU дилеріне жүгініңіз. Мұндай жағдайларда құрылғыны пайдалануды жалғастыру апатқа, өртке немесе электр тогының соғуына алып келуі мүмкін.
- Найзағай ойнап тұрған кезде антенна кабелінен немесе құрылғыдан ұстамаңыз. Найзағай соққысы электр тогының соғуына алып келуі мүмкін.
- Құрылғыны пайдалануға тыйым салынған орындарға тоқтамаңыз.
- Автокөлік салонына тікелей түскен күн сәулелері құрылғыдан шағылысуы мүмкін. Қозғалыс кезінде абай болыңыз.
- Ешқашан қозғалыс кезінде құлаққап пайдаланбаңыз. Айналадағы дыбыстарды естіместен автокөлікті басқару ЖКО-ға ұшыратуы мүмкін.



АБАЙЛАҢЫЗ

- Құрылғыны оталдыру жүйесінің ажыратқышы АСС немесе ON күйінде тұрғанда пайдалануға болатын болса да, аккумулятор батареясын қорғау үшін құрылғыны пайдаланар алдында қозғалтқышты оталдыруға кеңес беріледі.
- Аккумулятор батареясының разрядталуына жол бермеу үшін қозғалтқыш істемей тұрғанда аудиожүйені ұзақ уақыт қосулы күйінде қалдырмаңыз.
- Құрылғыны автокөліктен тыс пайдаланбаңыз. Бұл электр тогының соғуына немесе жарақаттарға алып келуі мүмкін.
- Қозғалыс кезінде айналадағы дыбыстарды естуге мүмкіндік беретіндей дыбыс деңгейін орнатыңыз. Айналадағы дыбыстарды естіместен автокөлікті басқару ЖКО-ға ұшыратуы мүмкін.
- Қоректендіруді қосқан кездегі дыбыс деңгейіне назар аударыңыз. Қосу кезіндегі бірден қатты дауыстың шығуы акустикалық жарақатқа алып келуі мүмкін.
- Құрылғының қызған бөліктерінен ұстамаңыз. Бұл күйік шалуға алып келуі мүмкін.
- Құрылғыны дыбысының үзілуі немесе бұрмалануы секілді ақаулықтары болған жағдайда пайдаланбаңыз. Бұл тұтануға алып келуі мүмкін.
- Құрылғыны аса жоғары немесе аса төмен температураларда пайдалану оның дұрыс жұмыс істемеуіне немесе ақаулығына алып келуі мүмкін. Атап айтқанда, жаз мезгілінде автокөлік салонындағы температура айтарлықтай жоғарылауы мүмкін. Құрылғыны пайдаланар алдында салонды салқындатып алыңыз, мысалы, терезені ашу арқылы.
- Абай болыңыз: құрылғының ішіне металдың немесе ылғалдың кіруі, сондай-ақ күшті соққы ақаулыққа алып келуі мүмкін.
- Конденсат түзілген жағдайда дисплейдегі сенсорлы түймелер дұрыс жұмыс істемеуі мүмкін. Бұл жағдайда конденсат толықтай жойылмайынша түймелерді пайдаланбаңыз.
- Дисплейге сұйықтық (мысалы, шырын) кірген жағдайда дереу дисплейді сүртіп алыңыз. Әйтпесе құрылғыда ақау пайда болуы мүмкін.
- Экран бетінде саусақ іздері қалады және шаң-тозаң жиналады, сондықтан оны мезгіл-мезгілімен тазалап отыру қажет. Тазалау кезінде қоректендіруді өшіріңіз және экранның бетін жұмсақ құрғақ шүберекпен абайлап сүртіңіз. Ластануларын кетіру үшін жұмсақ шүберекті бейтарап жуғыш құралға малып алыңыз және қолданар алдын жақсылап сығыңыз. Қатты матадан жасалған ылғал сүрткіштерді, органикалық еріткіштерді (бензин, этанол, сұйылтқыштар және т. б.), қышқылдарды немесе сілтілерді пайдаланбаңыз. Мұндай құралдарды пайдалану экранның зақымдануына алып келеді. Сондай-ақ экранды ұрмаңыз және оның бетімен қатты заттарды жүргізбеңіз.
- Дисплейге және айналасындағы тақталарға дәрекі күш қолданбаңыз. Бұл оларды зақымдауы мүмкін.
- Дисплейдің жанына ауыр заттар орналастырмаңыз және үлкен физикалық күш қолданбаңыз. Бұл дисплейдің бұзылуына алып келуі мүмкін.
- Дисплейге қорғаныш үлдір жабыстырмаңыз. Бұл оның айқындығын нашарлатады және жұмысын бұзады.

ЕСКЕРТПЕ

- SUBARU CORPORATION картографиялық деректерді пайдалану нәтижесінде сатып алушыға немесе үшінші тұлғаларға келтірілген залал үшін жауапкершілік көтермейді.
- Картографиялық деректердің көрсетілуінде немесе мазмұнында қате терілу, қалдырып кетулер немесе дәл емес орналастыру секілді қателер болған жағдайда компания құрылғыны ауыстырмайды немесе қаражатты қайтармайды.
- SUBARU CORPORATION картографиялық деректердегі функциялардың пайдаланушының нақты мақсаттарымен сәйкес келетініне кепілдік бермейді.
- Қозғалыс кезінде қолжетімсіз функциялар көмескіленген түстермен көрсетіледі және көлегейленеді. Мұндай функцияны таңдауға әрекет жасалғанда экранда операцияға тыйым салынғаны туралы хабарлама пайда болуы мүмкін.
- Сатып алғаннан кейін немесе аккумулятор батареясы ұзақ уақыт бойы ажыратулы тұрғаннан кейін құрылғыны бірінші рет қолданған кезде автокөліктің орналасқан жері дұрыс емес көрсетілуі мүмкін. GPS жүйесі орналасқан жерді түзеткенше біршама уақыт күте тұрыңыз.
- Бұл құрылғы аса дәл жабдық болып табылады. Жазылған деректер статикалық электр зарядынан, электр кедергілерінен, дірілден немесе басқа әсерлерден жоғалуы мүмкін. Деректерді жоғалтудан қорғау үшін олардың көшірмелерін бөлек сақтауға кеңес беріледі.
- Егер маңайда күшті электрмагнитті кедергілер тудыратын жабдық қолданылып жатса, экран дұрыс жұмыс істемеуі мүмкін. Мұндай жағдайларда жабдықты кедергі көзінен алыс қашықтықта ұстаңыз немесе оны пайдаланбаңыз.
- Төмен температурада немесе қозғалтқышты оталдырғаннан кейін бірден дисплей жарығырақ болып көрінуі мүмкін — бұл жарықдиодтардың ерекшелігіне жатады және ақаулық болып табылмайды. Салон жылығаннан кейін дисплейдің жарықтығы қалыпты деңгейге қайтып оралады.
- Егер экранға поляризациялық жабыны бар материалдар арқылы (мысалы, күннен қорғайтын көзілдірікпен) қарайтын болсаңыз, кескін күңгірт және нашар ажыратылатын болып көрінуі мүмкін. Бұл жағдайда көру бұрышын өзгертіңіз, экран параметрлерін баптаңыз немесе көзілдірігіңізді шешіңіз.
- Күн сәулесі белгілі бұрышпен түсіп тұрса, экран нашар көрінуі мүмкін.
- Саусақтарыңыздың жастықшаларынан өзге жерін (тырнақтармен, қолғаппен, қаламсаптармен және т. с. с.) тигізеніз, сенсорлық тақта дұрыс жұмыс істемеуі немесе жауап әрекет етпеуі мүмкін.
- Егер жүйе дұрыс жұмыс істемей тұрса (мысалы, басқа аймақ таңдалып кетеді немесе жауап әрекет жоқ), басқа саусағыңыз немесе қолыңыздың бір жері дисплейге тиіп тұрған болуы мүмкін.
- Тақтаның бетіндегі сызаттар көзге қатты көрінеді, сондықтан оны ұқыпты ұстаңыз.
- Автокөлікте сымсыз байланыс құрылғылары болған жағдайда, Bluetooth арқылы жұмыс істейтін функциялар, радиоқабылдағыш, навигация жүйесі және т. б. дұрыс істемеуі мүмкін.

Автокөлікті сатқан немесе утилизацияға өткізген жағдайда

Жүйеге сақталған ақпарат дербес деректерді қамтуы мүмкін. Автокөлікті өзге тұлғаға табыстар алдында міндетті түрде жүйеге қайта баптау жүргізіңіз. «Зауыттық баптауларға қайтару» → 51-бет

Алайда пайдаланушы жүргізген қайта баптаудан кейін дербес деректер толықтай өшірілмеуі мүмкін. Дербес деректеріңізді толық өшіру үшін SUBARU дилеріне жүгініңіз.

Қауіпсіздік бойынша нұсқаулар

Жүйені барынша қауіпсіз пайдалану үшін төменде келтірілген ұсыныстарды орындаңыз.

Бұл жүйе межелі орынға жетуге көмектесуге арналған және дұрыс пайдаланылған жағдайда бұл міндетті орындайды. Жүргізуші автокөліктің қауіпсіз басқарылуына және жолаушылардың қауіпсіздігіне толықтай жауапкершілік көтереді.

Жүйе функцияларын пайдалану жүргізушінің назарын автокөлікті басқарудан бұрмауы тиіс. Қозғалыс кезінде жолдағы қауіпсіздік әрдайым басты басымдық болуы тиіс. Автокөлікті басқару кезінде міндетті түрде жол қозғалысы ережелерін сақтаңыз.

Жүйені пайдаланар алдында оның функцияларын қарап көріңіз және оның жұмысымен мұқият танысыңыз. Осы нұсқаулықты толықтай оқып шығыңыз. Осы нұсқаулықты оқып шықпайынша және оның мазмұнын игермейінше басқа адамдарға жүйені пайдалануына рұқсат бермеңіз.

Қауіпсіздік мақсатында кейбір функциялар қозғалыс кезінде қолжетімсіз болуы мүмкін. Экранда қолжетімсіз түймелер сұр түспен көрсетіледі. Автокөлік қозғалмай тұрғанда ғана межелі орынды және бағдарды таңдауға болады.



ЕСКЕРТУ

- Қауіпсіздік мақсатында жүргізуші қозғалыс кезінде жүйемен манипуляциялар жүргізбеуі тиіс. Жолдағы жағдайға жеткіліксіз көңіл бөлу апатқа алып келуі мүмкін.
- Автокөлікті басқару кезінде жол қозғалысы ережелерін сақтаңыз және жолдағы мән-жайды қадағалаңыз. Қозғалыс схемасы өзгерген немесе жаңа жол белгілері орнатылған жағдайда навигация жүйесінде актуалды ақпарат, мысалы, біржақты қозғалыстың бағыты туралы ақпарат болмауы мүмкін.

Қозғалыс кезінде мүмкіндігінше дауыстық көмексөздерге құлақ түріңіз және экранға қауіпсіз болған жағдайда және аз уақытқа ғана қараңыз. Алайда толықтай дауыстық нұсқауларға сеніп қалмаңыз. Оларды көмекші ақпарат ретінде қабылдаңыз. Егер жүйе ағымдағы орналасқан жерді дәл анықтай алмаса, дұрыс емес, кешіккен дауыстық нұсқаулар берілуі немесе дауыстық нұсқаулар берілмеуі мүмкін.

Жүйедегі деректер толық емес болуы мүмкін. Қозғалыс шектеулерін (солға бұрылуға тыйым салу, жолдардың жабылуы және т. с. с.) қоса алғанда, жолдағы жағдайлар жиі өзгереді. Сондықтан жүйенің нұсқауларын орындамас бұрын мұның қауіпсіз екеніне және жол қозғалыс ережелеріне қайшы келмейтініне көз жеткізіңіз.

Жүйе ауданның қауіпсіздігі, жолдардың күйі немесе төтенше қызметтердің бар-жоғы туралы ескертпейді. Егер аймақтың қауіпсіздігінен күмәндансаңыз, оған кірмеңіз. Ешбір жағдайда жүйе жүргізушінің өз бетінше жағдайды талдауы тиіс екенін жоққа шығармайды.

Жүйені тек заңнамалық тұрғыдан рұқсат етілген жерлерде ғана пайдаланыңыз. Кейбір елдерде жүргізушіге бейнелі және навигациялық карталарды қарау үшін экрандарды пайдалануға тыйым салатын заңдар қолданылуы мүмкін.

Бұл нұсқаулықты қалай оқу қажет

Bluetooth® функциясын пайдалану



Bluetooth құрылғыларды/телефондарды қосу және ажырату

1 Егер бірден артық Bluetooth құрылғысы/телефон тіркелген болса, байланысқа қосуға қажеттісін таңдаңыз.

2

1. Бас мәзірде «» басыңыз. (→ 19-бет)
2. → «Құрылғыларды басқару»
3. Байланысқа қосу немесе өшіру қажет Bluetooth құрылғысын/телефонды таңдаңыз.

3

- Қажетті телефонның/Bluetooth құрылғысының атауының жанындағы  басқан кезде белгіше «» (сары түсті) өзгереді. Таңдалған Bluetooth құрылғысы/телефон таңдаулыларға қосылады және тізімнің басына жылжытылады. Оталдыру жүйесінің ажыратқышын ACC немесе ON күйіне ауыстырған кезде таңдаулылар тізіміне қосылған құрылғы автоматты түрде байланысқа қосылады. (→ 60-бет)
- Қазіргі сәтте қосылып жатқан Bluetooth құрылғысы/телефон көк түсті фонда көрсетіледі. Белсенді функциялардың белгішелері Bluetooth құрылғысының/телефонның жанында көрсетіледі.
- Егер қажетті Bluetooth құрылғысы/телефон тізімде жоқ болса, оны қосу үшін «Қосу» түймесін басыңыз. (→ 57-бет)

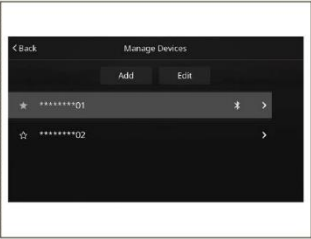

№	Мағынасы	Сипаттамасы
1	Операциялардың жалпы сипаттамасы	Операцияның жалпы сипаттамасы келтіріледі.
2	Негізгі операциялар	Операцияның орындалу реті келтіріледі.
3	Қосымша ақпарат	Негізгі операциямен байланысты қосымша ақпаратты қамтиды.

- Бұл нұсқаулықта экран түймелері мен элементтері «○○○» деп белгіленеді. Кейбір тілдердегі нұсқаулықтарда олар «○○○ (○○○)» деп белгіленеді. Баптауларда тілді өзгерткеннен кейін экран элементтері «(○○○)» болып белгіленеді.

Суреті бар көрсеткіш

- ▶ Рулі сол жағында орналасқан модельдер

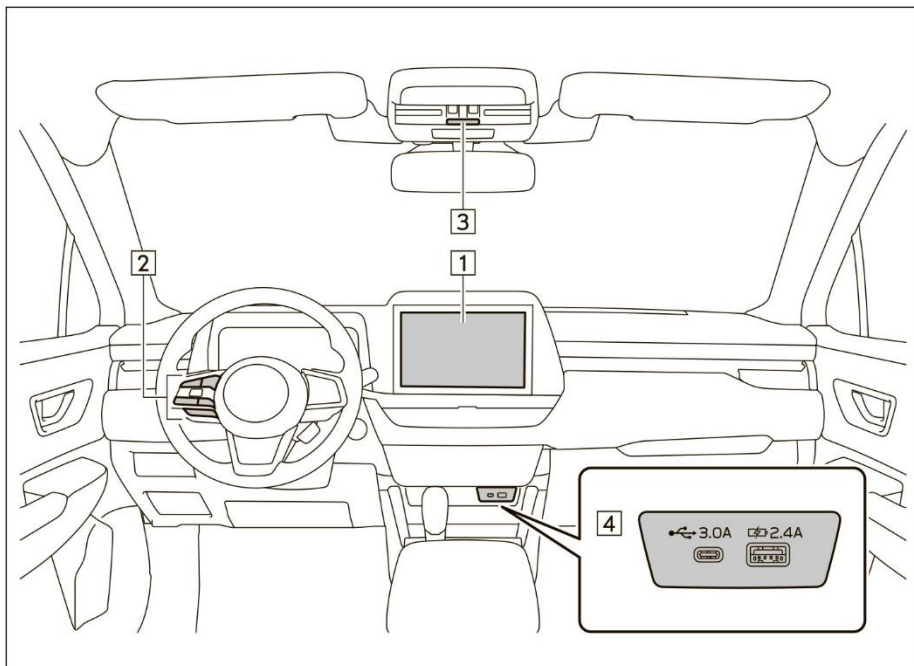

► Рулі оң жақта орналасқан модельдер

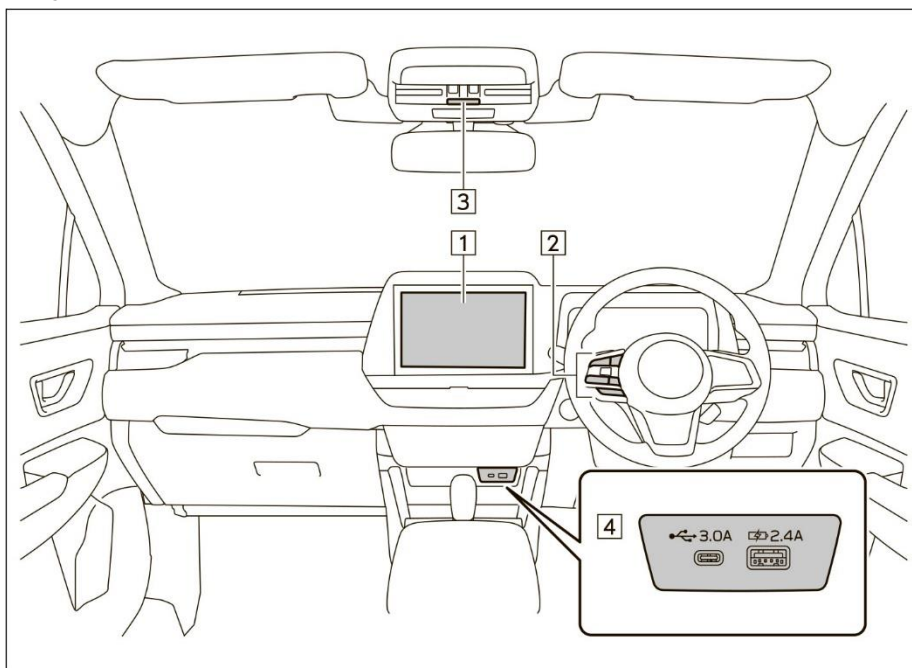

- | | |
|---|--|
| 1 | Орталық ақпараттық дисплей (→ 17-бет) |
| 2 | Руль дөңгелегіндегі ауыстырып қосқыштар (→ 32-бет) |
| 3 | Микрофондар (→ 35-бет) |
| 4 | USB ағытпалары (→ 32-бет) |

1 Негізгі операциялар

Жұмысты бастар алдындағы кіріспе ақпарат 16

Дисплей және басқару	16
Бастапқы экран	16
Орталық ақпараттық дисплейге шолу.....	17
Бас мәзір.....	19
Күй белгішелері.....	21
Экран типі.....	22
Экран типін өзгерту.....	22
Виджеттер экраны.....	22
Қолданбалар экраны	24
Күту режиміндегі экран	25
Сенсорлық экранды басқару ишаралары.....	26
Сенсорлық экранды басқару	28

Әріптер мен цифрларды енгізу	29
Тізіммен жұмыс істеу	30
Баптауларды қосу және өшіру.....	30
Деңгейді реттеу	31
USB-жинақтағышты қосу.....	32
Руль дөңгелегіндегі ауыстырып қосқыштар	32

Дауыспен басқару жүйесінің жұмысы..... 33

Дауыспен басқару жүйесі.....	33
Дауыспен басқару жүйесін пайдалану.....	33
Дауыспен басқару жүйесінің жұмысы	36
Пәрмендер тізімі.....	37

Жұмысты бастар алдындағы кіріспе ақпарат

Дисплей және басқару

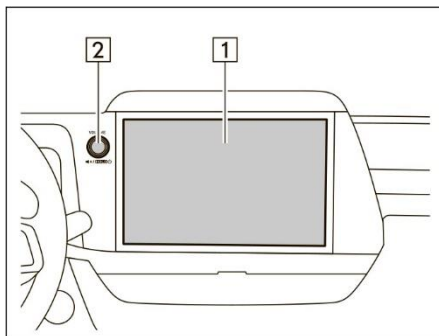

- Сурет рулі сол жақта орналасқан модельдерге қатысты. Түймелердің орналасуы мен пішіні рулі оң жағында орналасқан автокөліктерде өзгеше болуы мүмкін.

1	Орталық ақпараттық дисплей <ul style="list-style-type: none">• Сенсорлық экранды түрту арқылы басқарыңыз.
2	ДЫБЫС ДЕҢГЕЙІН реттегіш <ul style="list-style-type: none">• Дыбыс деңгейін баптау үшін реттегішті бұраңыз.• Дыбысты қосу не өшіру үшін реттегішті басыңыз.• Аудиожүйені өшіру үшін реттегішті басып тұрыңыз. Аудиожүйені қосу үшін реттегішті қайтадан басып тұрыңыз немесе экранды түртіңіз, «» белгішесі көрсетілгенше күтіңіз және оны таңдаңыз.

ЕСКЕРТПЕ

- Егер аудиожүйе өшірулі тұрған күйі оталдыру жүйесінің ажыратқышын OFF күйінен ACC/ON күйіне ауыстырсаңыз, аудиожүйе өшірулі күйінде қалады. Егер дыбыссыз режим қосылған болса, аудиожүйе осы режимде қалады, ал тректі ойнату оның тоқтатылған жерінен бастап жалғастырылады.

Бастапқы экран

ЕСКЕРТУ

- Автокөлік тоқтап, ал қозғалтқыш әлі жұмыс істеп тұрған кезде қауіпсіздік үшін әрдайым тұрақ тежегішін қосыңыз.

1. Оталдыру жүйесінің ажыратқышын ACC не ON күйіне ауыстырған кезде бастапқы экран көрсетіледі және жүйе жұмысын бастайды.
 - Бірнеше секундтан кейін «Ескерту» экраны көрсетіледі.
2. «Келісемін» түймесін басыңыз.

Орталық ақпараттық дисплейге шолу

- Рулі сол жағында орналасқан модельдер



► Рулі оң жақта орналасқан модельдер

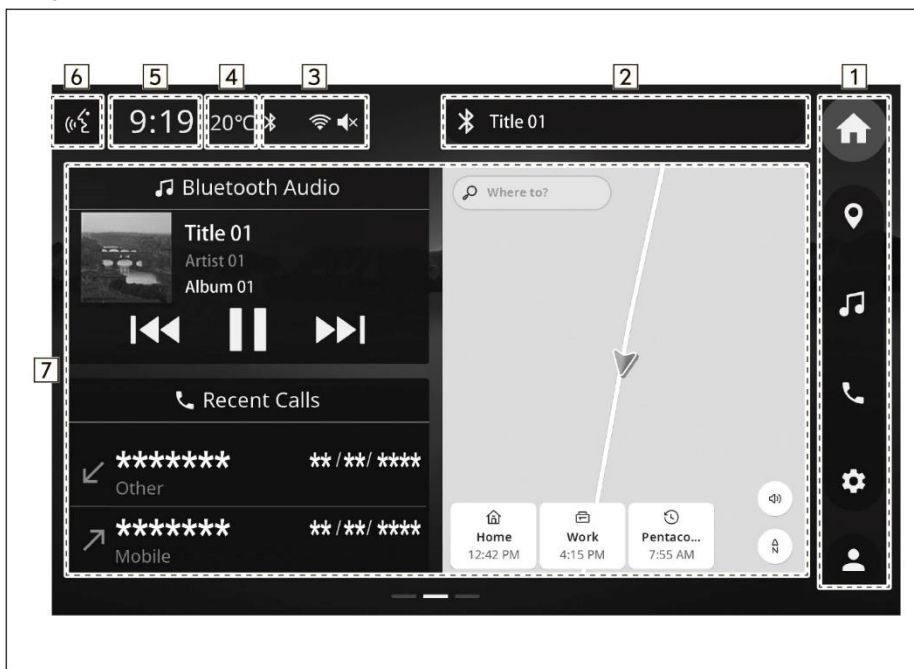

1	<p>Бас мәзір</p> <p>Бас экранда сәйкес функцияларды көрсету үшін қажетті белгішені таңдаңыз. (→ 19-бет)</p>
2	<p>Ақпараттық жолақ</p> <ul style="list-style-type: none"> • Хабарламаларды, мысалы, қолданылып жатқан функциялар туралы ақпаратты көрсетеді. • Кейбір көрсетіліп тұрған хабарламалар үшін сәйкес санаттың басқару экранына өтуді таңдауға болады.
3	<p>Күй белгішелері</p> <ul style="list-style-type: none"> • Bluetooth қосылымының және т. б. күйі көрсетіледі (→ 21-бет)
4	<p>Сыртқы температура</p>
5	<p>Сағат</p> <ul style="list-style-type: none"> • Сағат баптауын ашу үшін таңдаңыз. <p>Толық мәліметтерді автокөлікті пайдалану бойынша нұсқаулықтан табуға болады.</p>
6	<p>Дауыспен басқару түймесі</p> <ul style="list-style-type: none"> • Дауыспен басқару жүйесін іске қосады. (→ 33-бет)

7

Бас экран

- Функцияларды экранның осы аймағынан басқарыңыз. (→ 22-бет)

Бас мәзір

► Рулі сол жағында орналасқан модельдер

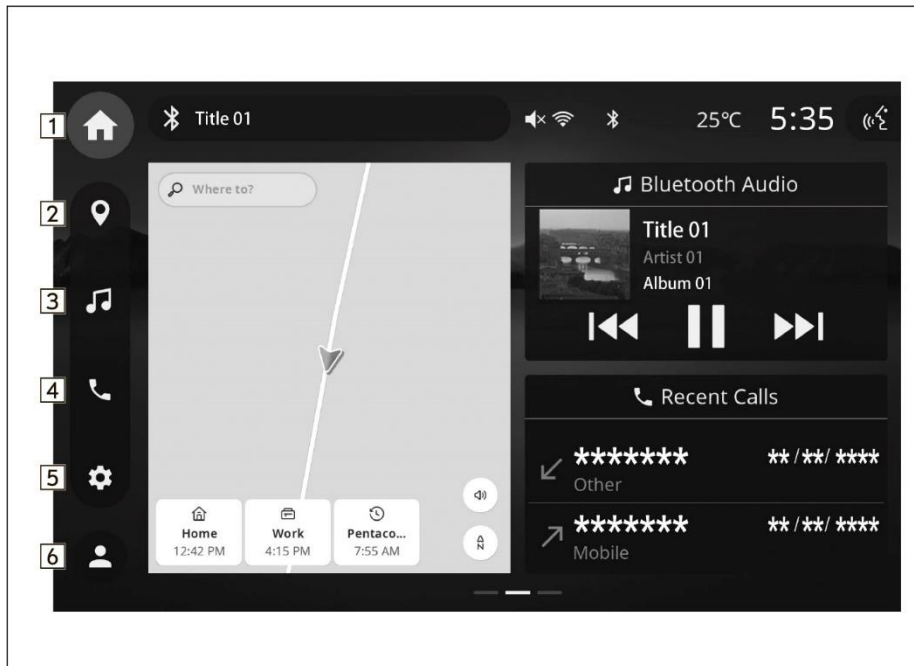

1

► Рулі оң жақта орналасқан модельдер

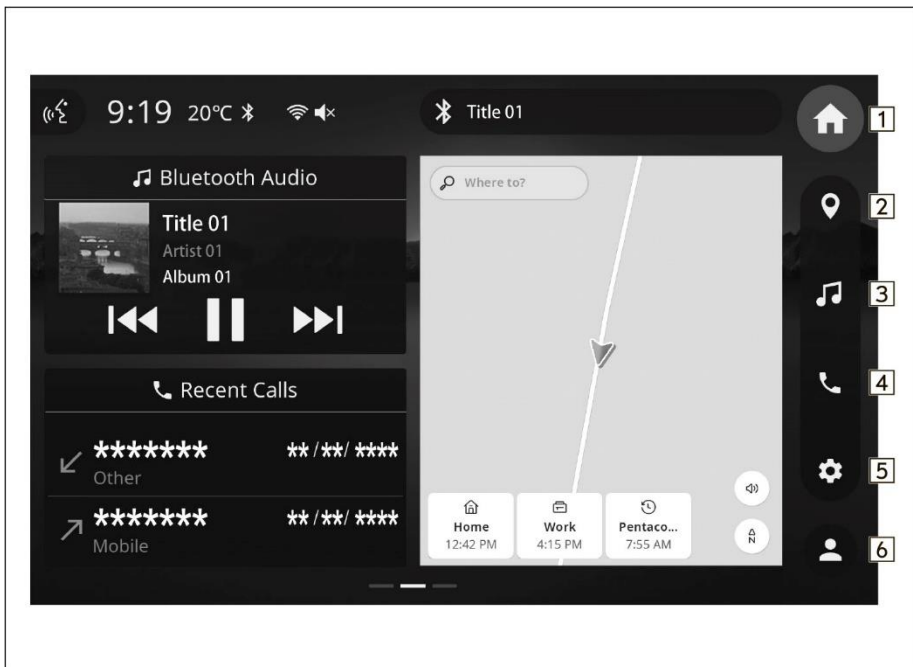

1	Бас экран көрсетіледі.
2 *	Карта көрсетіледі. (→ 116-бет)
3	Аудиожүйені басқару экраны көрсетіледі. Қажетті аудио көзін таңдаңыз. (→ 92-бет)
4	Телефон экраны көрсетіледі. (→ 76-бет) Apple CarPlay / Android Auto™ қолданылған жағдайда Apple CarPlay / Android Auto™ белгішесі көрсетіледі. (→ 69, 73-бет)
5	Баптаулар экраны көрсетіледі. (→ 42-бет)
6	«Жүргізуші профилі»: бұл функция тіркелген жүргізушілерге автокөлікті пайдаланудың қалаулы шарттары мен баптауларын сақтауға мүмкіндік береді. Көлік тізгініне тіркелген жүргізуші отырған кезде бұл шарттар мен баптаулар жадтан шақырылады. Толық мәліметтерді автокөлікті пайдалану бойынша нұсқаулықтан табуға болады. «Құрылғыларды басқару»: таңдаулыларда болуын және пайдаланылу тарихына байланысты екі құрылғыны көрсетеді. Баптауларын ашу үшін қажетті құрылғыны таңдаңыз. (→ 46-бет)

*: бар болса

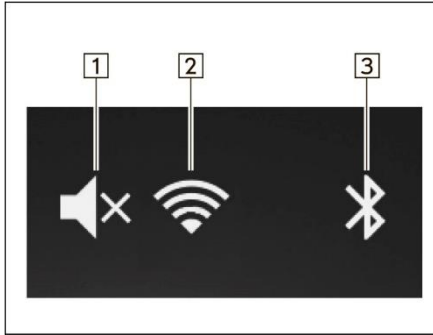

Күй белгішелері

► Рулі сол жағында орналасқан модельдер

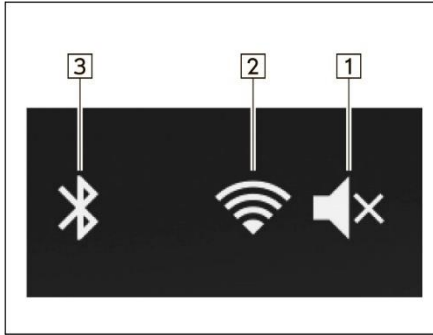

► Рулі оң жақта орналасқан модельдер



1	Аудиожүйе дыбысы өшірулі тұрған кезде көрсетіледі. (→ 16-бет)
2	<div style="text-align: center;">  ←————→  </div> <p style="text-align: center;">Өлсіз Өте жақсы</p> <p>Wi-Fi® функциясы қосулы тұрған кезде көрсетіледі. Wi-Fi® сигналының қабылдану деңгейін көрсетеді.</p>
3	Bluetooth қосылымы орнатылған кезде көрсетіледі.

*: бар болса

Экран типі

Экрандардың келесі типтері қолжетімді: виджеттер экраны, қолданбалар экраны және күту режиміндегі экран.

Экран типін өзгерту

Экран типін өзгерту үшін виджеттер экранымен оңға немесе солға жүргізіңіз.

Виджеттер экраны

- ▶ Навигация жүйесі бар модельдер (рулі сол жағында орналасқан)

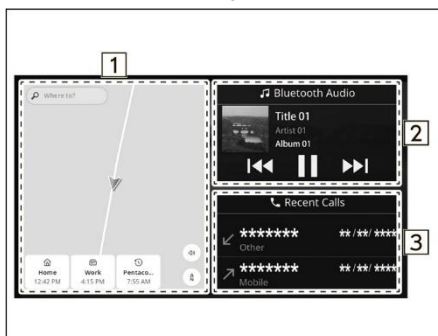

- ▶ Навигация жүйесі бар модельдер (рулі оң жағында орналасқан)

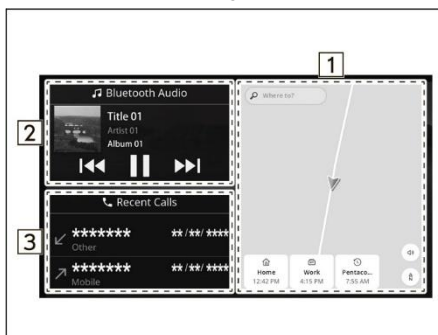

► Навигация жүйесі жоқ модельдер (рулі сол жағында орналасқан)



► Навигация жүйесі жоқ модельдер (рулі оң жағында орналасқан)

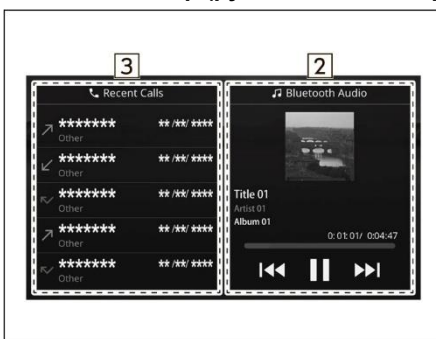

1	Карта экраны көрсетіледі. Бұл экранда қарапайым операциялар қолжетімді.
2	Таңдалған аудио көзін басқару экраны көрсетіледі. Бұл экранда қарапайым операциялар қолжетімді. Үстіңгі бөлігін таңдаған жағдайда аудиожүйе экраны көрсетіледі. (→ 91-бет)
3	Жақында болған қоңыраулар көрсетіледі. Қоңырау шалу үшін таңдаңыз. Үстіңгі бөлігін таңдаған жағдайда телефон экраны көрсетіледі. (→ 76-бет)

Қолданбалар экраны

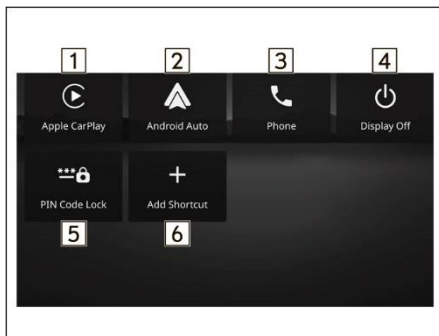

1	Apple CarPlay экраны көрсетіледі. (→ 69-бет)
2	Android Auto экраны көрсетіледі. (→ 73-бет)
3	Телефон экраны көрсетіледі. (→ 76-бет)
4	Дисплейді өшіру. Толық мәліметтерді автокөлікті пайдалану бойынша нұсқаулықтан табуға болады.
5	PIN-кодпен қорғау жеке ақпаратқа рұқсатсыз кіруден сақтану үшін автокөлікті тұраққа қойған кезде бөтен тұлғалардың жүйені пайдалануын шектейді. Толық мәліметтерді автокөлікті пайдалану бойынша нұсқаулықтан табуға болады.
6	Жиі қолданылатын функциялар мен операцияларды қолданбалар экранына қосуға болады. (→ 24-бет) Түймелердің орналасуын қалауыңызша өзгертуге болады. (→ 25-бет)

Қолданбалар экранына тез кіру белгішелерін қосу

1. Қолданбалар экраны көрсетіледі. (→ 22-бет)
2. «Белгішені қосу» түймесін басыңыз.
3. Қажетті функцияны таңдаңыз.
4. Тез кіру белгішесіне арналған қажетті функцияны таңдаңыз.
 - Функцияға байланысты қосымша параметрлерді таңдаңыз және қажетті ақпаратты енгізіңіз.
5. Тез кіру белгішесінің қолданбалар экранында көрсетіліп тұрғанына көз жеткізіңіз.

ЕСКЕРТПЕ

- Белгішелерді қосқан кезде қолданбалар экраны 3 бетке дейін кеңейе алады. Бетті экран үстімен саусағыңызды жүргізу арқылы ауыстыруға болады.

Тез кіру белгішелерін жылжыту және жою

► Белгішелерді жылжытқан кезде

1. Редакциялау режиміне өту үшін белгішені басып тұрыңыз.
2. Түймені қажетті орынға жылжытыңыз.
 - Егер түймелер санының көптігінен бірнеше бетті пайдалануға болатын болса, пайдаланушы түймелерді экранның сәйкес жиегіне қарай жылжыта отырып, басқа бетке апара алады.

► Белгішелерді жойған кезде

1. Редакциялау режиміне өту үшін белгішені басып тұрыңыз.
2. Түймені «Өшіру үшін осында жылжытыңыз» аймағына жылжытыңыз.
3. «Дайын» түймесін басыңыз.

Күту режиміндегі экран



1	Сыртқы температура
2	Сағат <ul style="list-style-type: none"> • Сағат баптауын ашу үшін таңдаңыз. Толық мәліметтерді автокөлікті пайдалану бойынша нұсқаулықтан табуға болады.

Сенсорлық экранды басқару ишаралары

Операциялар сенсорлық экранды тікелей түрту арқылы орындалады.

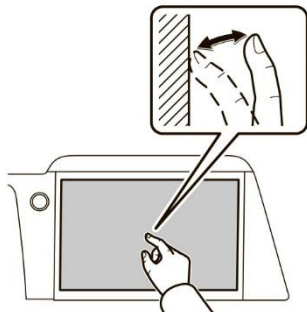

Түрту

Экранды бір рет жылдам түртіп, саусағыңызды алыңыз.

Өртүрлі баптауларды өзгерту және таңдау кезінде қолданылады.

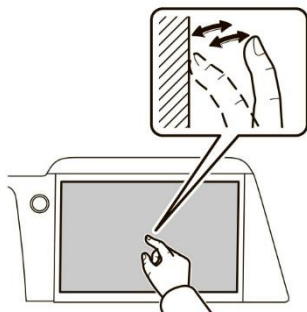

Бір саусақпен екі рет түрту*¹

Экранды бір саусағыңызбен тез-тез екі рет түртіңіз. Карта масштабын үлкейту үшін қолданылады.

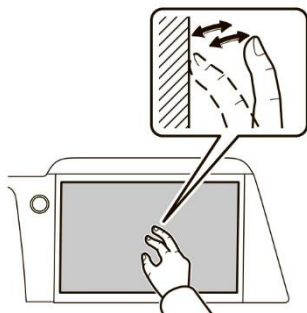

Екі саусақпен екі рет түрту*¹

Экранды екі саусағыңызбен тез-тез екі рет түртіңіз. Карта масштабын кішірейту үшін қолданылады.

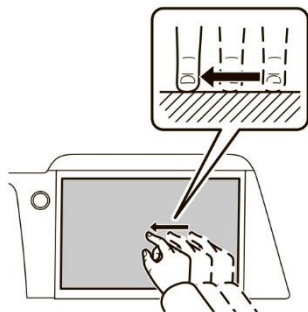

Сүйреп апару*²

Экранды саусағыңызбен түртіп, кескінді қажетті орынға жылжытыңыз.

Тізімдер мен қартаны айналдыру үшін қолданылады*¹.

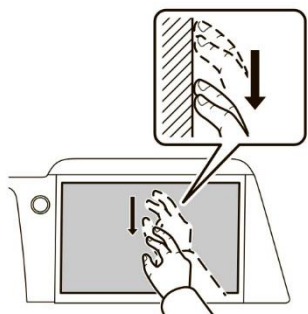

Екі саусақпен сүйреп апару*¹

Экранды екі саусағыңызбен түртіп, кескінді жылжытыңыз.

3D-қартаның көрсетілу бұрышын өзгерту үшін қолданылады.

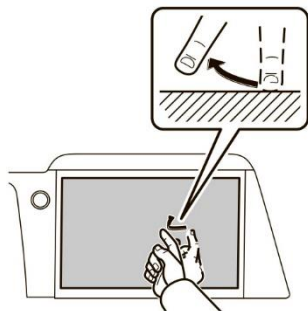

Сырғыту*²

Экранды жылдам саусақпен сырғытыңыз.

Тізімдер мен қартаны айналдыру үшін қолданылады*¹.

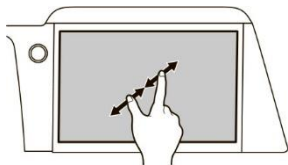

Масштабтау*1

Карта масштабын үлкейту үшін екі саусағыңызды бір-бірінен алшақтатыңыз.

Карта масштабын кішірейту үшін екі саусағыңызды бір-біріне жақындатыңыз.

Карта масштабын өзгерту үшін қолданылады.

*1: тек навигация жүйесі бар модельдер үшін.

*2: көрсетілген операциялар барлық экрандарда бірдей қолжетімді болмауы мүмкін.

ЕСКЕРТПЕ

- Теңіз деңгейінен үлкен биіктік жағдайларында сырғыту шалыс орындалуы мүмкін.

Сенсорлық экранды басқару

Жүйені басқару негізінен экрандағы түймелердің көмегімен жүзеге асырылады. (Бұл нұсқаулықта олар экран түймелері деп аталады).

- Экран түймесін басқан кезде дыбыс сигналы беріледі. Дыбыс тембрін баптауға болады. (→ 43-бет)



АБАЙЛАҢЫЗ

- Экранды зақымдап алмау үшін экран түймелерін жеңіл түрту арқылы басқарыңыз.
- Экранды тек саусақтарыңызбен түртіңіз, түртуге басқа заттарды қолданбаңыз.
- Саусақ іздерін әйнектерді тазалауға арналған сүрткішпен сүртіп кетіріңіз. Химиялық тазартқыш құралдарды қолданбаңыз, себебі олар сенсорлық экранды зақымдауы мүмкін.

ЕСКЕРТПЕ



- Егер жүйе экран түймесінің басылуына жауап бермесе, саусағыңызды экраннан алыңыз да, қайтадан түртіңіз.
- Пайдалануға қолжетімсіз экран түймелері сұр түспен көрсетіледі.
- Төмен температурада экран күңгірттеу болуы, ал қозғалатын кескіндер сәл бұрмалануы мүмкін.
- Өте төмен температурада экран мазмұны дұрыс көрсетілмеуі, ал енгізілген деректер өшіп қалуы мүмкін. Экран түймелері де дұрыс жұмыс істемеуі мүмкін.
- Экранда «X» көрсетілген кезде қалқымалы терезені жабу үшін «X» басыңыз.
- Экранды қолғаппен тұрткен кезде ол жауап бермеуі немесе дұрыс жұмыс істемеуі мүмкін.

Әріптер мен цифрларды енгізу

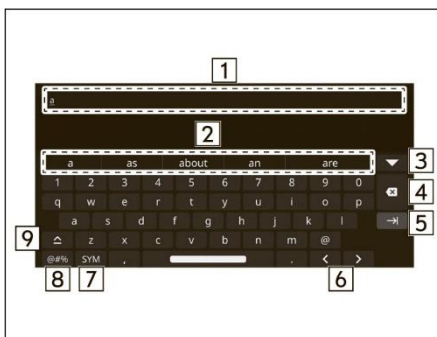
Деректерді енгізгенде әріптер мен цифрлар экран көмегімен енгізіледі.



1	<p>Енгізу өрісі¹</p> <ul style="list-style-type: none"> • Енгізу өрісіндегі қажетті орынды таңдау арқылы курсордың орналасуын өзгертуге болады. • Бәрін белгілеу үшін басып тұрыңыз.²
2	<p>Автотолтыру нұсқалары көрсетіледі.³</p>
3	<p>Автотолтыру нұсқаларын толық экранды режимде көрсету үшін таңдаңыз.³</p>
4	<p>Бір таңбаны өшіру үшін таңдаңыз.</p>
5	<p>Енгізуді растау үшін таңдаңыз.</p>
6	<p>Курсорды жылжыту үшін таңдаңыз.</p>
7	<p>Барлық қолжетімді таңбаларды көрсету үшін таңдаңыз.</p>

8	Таңбаларды енгізу үшін таңдаңыз.
9	Таңбаларды астыңғы немесе үстіңгі регистрде енгізу үшін таңдаңыз. <ul style="list-style-type: none">«»: бір бас әріпті енгізуге мүмкіндік береді.«»: бас әріптермен енгізу режиміне ауыстыруға мүмкіндік береді.

*1: навигация жүйесінің енгізу өрісінің көрінісі басқаша.

*2: кейбір функциялар үшін қолжетімсіз.

*3: қолданылатын функцияға байланысты автотолтыру нұсқалары көрсетілмеуі мүмкін.

Тізіммен жұмыс істеу

Тізім экранын экран бетімен саусағыңызды жүргізу арқылы айналдыруға болады. Басқару туралы толығырақ: (→ 26-бет)

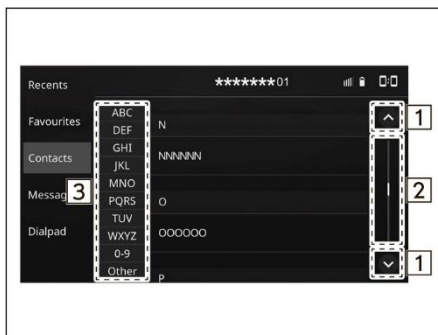

1	Келесі немесе алдыңғы бетке өту үшін таңдаңыз.
2	Ағымдағы экрандағы орналасқан жерді көрсетеді. Айналдыру үшін: орналасу индикаторын (сырғытпа) жылжытыңыз. Ауысу үшін: айналдыру жолағынан қажетті жерді таңдаңыз.
3	Кейбір тізімдердің сәйкес әріппен басталатын жазбаларға өтуге мүмкіндік беретін әріпті экран түймелері бар. Бір түймені әрбір басқан кезде келесі әріптен басталатын тізім көрсетіледі.

Баптауларды қосу және өшіру

Қажетті элементтің оң жағындағы белгішені таңдаңыз.

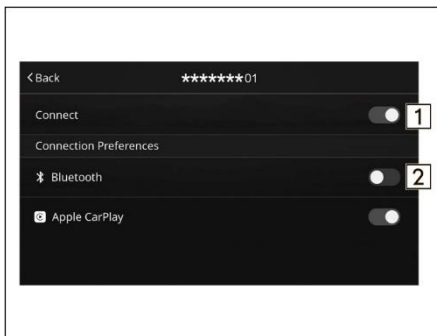



1

1	ҚОС.
---	------

2	ӨШІР.
---	-------

Деңгейді реттеу

Деңгейді реттеу үшін «» / «» түртіңіз немесе белгішені сүйреп апарыңыз.

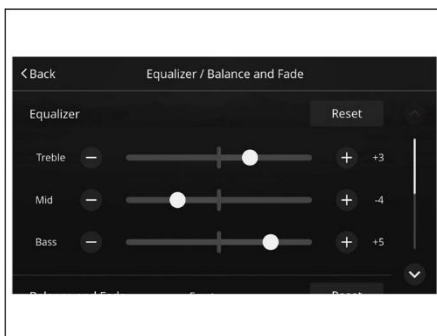

USB-жинақтағышты қосу

1. Құрылғыны жалғап қосыңыз.

- Егер өшірулі тұрған болса, құрылғының қорек көзін қосыңыз.

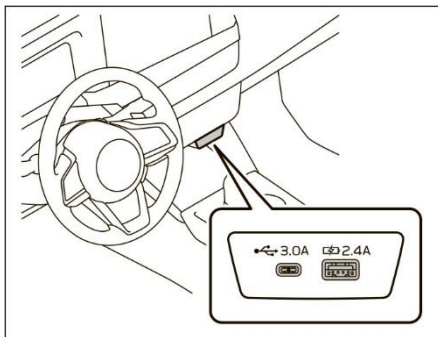

ЕСКЕРТПЕ

- Үйлесімді USB-жинақтағыштар: (→ 111-бет).
- Бұл құрылғы нарықта бар USB-тармақтағыштарды қолдамайды.
- Құрылғыны, мысалы, мобильді телефонды жалғап қосқан кезде зарядтау басталуы мүмкін.
- Type-A ағытпасы тек зарядтауға арналған, деректерді жіберу үшін Type-C ағытпасын пайдаланыңыз.

Руль дөңгелегіндегі ауыстырып қосқыштар

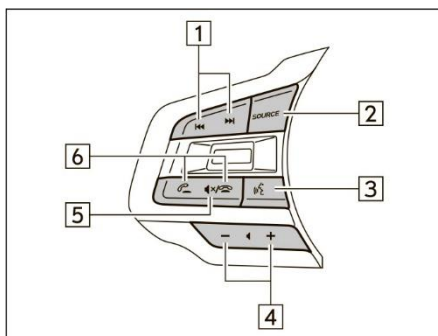

1	Станцияны немесе тректі ауыстыру үшін ауыстырып қосқышты басыңыз. Станцияны іздеу немесе тректі алға/артқа айналдыру үшін ауыстырып қосқышты басып тұрыңыз.
2	Аудиожүйені қосу немесе дыбыс көзін өзгерту үшін ауыстырып қосқышты басыңыз. Аудиожүйені өшіру үшін ауыстырып қосқышты басып тұрыңыз.

3	<p>Дауыспен басқару жүйесін іске қосу үшін ауыстырып қосқышты басыңыз. (→ 33-бет) Басып тұрыңыз:</p> <ul style="list-style-type: none"> • Apple CarPlay / Android Auto қолданылған жағдайда Apple CarPlay / Android Auto дауысты тану функциясы іске қосылады. • Apple CarPlay құрылғысын Bluetooth арқылы жалғап қосқан кезде Siri іске қосылады. • Егер Bluetooth құрылғысы / телефон тіркелмеген болса немесе Bluetooth қосылымы өшірулі болса, дауысты тану жүйесі іске қосыла алмайды. Егер ауыстырып қосқышты басып тұрған кезде тіркелу экраны көрсетілсе, қажет болса, тіркелу әрекетін орындаңыз. Егер Bluetooth құрылғысы / телефон тіркеліп қойған болса, оны жай ғана байланысқа қосыңыз. (→ 57, 59-бет)
4	<p>Дыбыс деңгейін реттеу үшін ауыстырып қосқышты басыңыз. Дыбыс деңгейін біртіндеп реттеу үшін ауыстырып қосқышты басып тұрыңыз.</p>
5	<p>Дыбысты қосу не өшіру үшін ауыстырып қосқышты басыңыз.</p>
6	<p>Қоңырауды қабылдау немесе аяқтау үшін ауыстырып қосқышты басыңыз. (→ 79-бет)</p>

Дауыспен басқару жүйесінің жұмысы

Дауыспен басқару жүйесі

Дауыспен басқару жүйесі навигация жүйесін, аудиожүйені, дауысты байланыс жүйесін және т. б. дауыстық пәрмендердің көмегімен басқаруға мүмкіндік береді.

Дауыстық пәрмендердің мысалдары пәрмендер тізімінде келтірілген. (→ 37-бет)

Дауыспен басқару жүйесін пайдалану

Руль дөңгелегіндегі дауыспен басқару ауыстырып қосқышының көмегімен іске қосу

1. Руль дөңгелегіндегі дауыспен басқару ауыстырып қосқышын басыңыз.
 - Дауыспен басқаруды өшіру үшін дауыспен басқару ауыстырып қосқышын басып тұрыңыз.

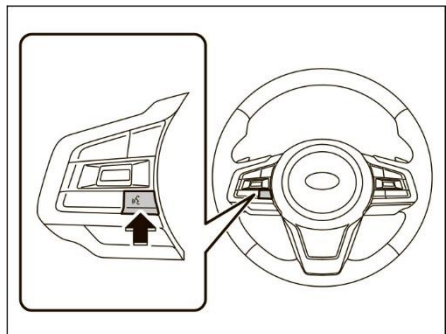

ЕСКЕРТПЕ

- Руль дөңгелегіндегі дауыспен басқару ауыстырып қосқышының көмегімен іске қосқан кезде жүргізуші жағындағы дауыспен басқару белсендіріледі.

Экрандағы дауыспен басқару түймесінің көмегімен іске қосу

1. Экрандағы дауыспен басқару түймесін басыңыз.

▶ Рулі сол жағында орналасқан модельдер

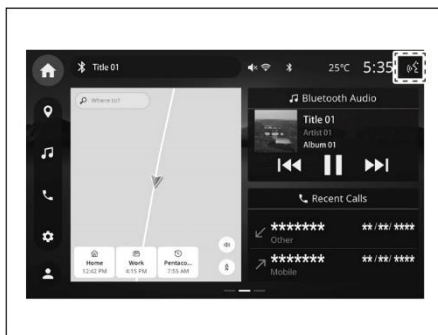

▶ Рулі оң жақта орналасқан модельдер



ЕСКЕРТПЕ

- Экрандағы дауыспен басқару түймесінің көмегімен іске қосқан кезде алдыңғы жолаушы жағындағы дауыспен басқару белсендіріледі.

Код сөзінің көмегімен іске қосу

1. «Сәлем, SUBARU» деп айтыңыз.

ЕСКЕРТПЕ

- Код сөзінің көмегімен іске қосқан кезде пәрмен айтылған жағындағы дауыспен басқару белсендіріледі.
- Белсендіруге арналған код сөзін баптауларда қосуға не өшіруге болады. (→ 42-бет)
- Код сөзін, артынан дауыстық пәрменді айтуға болады.

Микрофон

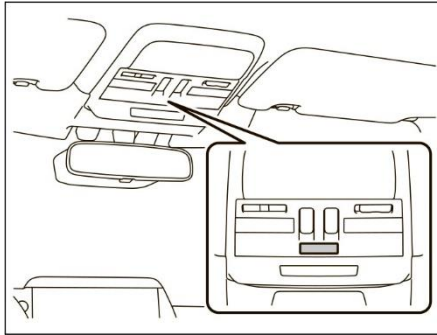

- Пәрмен беру кезінде тікелей микрофонға сөйлеу қажет емес.

ЕСКЕРТПЕ

- Бұл функция кейбір тілдерде және кейбір елдерде толықтай немесе ішінара қолжетімсіз болуы мүмкін.
- Пәрменді айтпас бұрын растау дыбыс сигналын күтіңіз.
- Дауыстық пәрмендер танылмауы мүмкін, егер:
 - Олар тым тез айтылса.
 - Олар тым ақырын немесе тым қатты айтылса.
 - Автокөлік терезесі ашық күйде жүріп бара жатса.
 - Дауыстық пәрмендерді айту кезінде жолаушылар сөйлесіп жатса.
 - Ауа үрлеудің жоғары қарқындылығы қосылған болса.
 - Дефлектордан ауа ағыны тікелей микрофонға бағытталған болса.
- Келесі жағдайларда жүйе пәрменді дұрыс танымауы мүмкін және дауыстық пәрмендер қолданыла алмауы мүмкін:
 - Дұрыс емес немесе айқын емес пәрмен айтылса. Кейбір сөздер, акценттер немесе сөйлеу ерекшеліктері пәрмендердің танылуын қиындатуы мүмкін екенін ескеріңіз.
 - Пәрмен айтылған кезде күшті фондық шуыл, мысалы, желдің шуылы естіліп тұрса.

Дауыспен басқару жүйесінің жұмысы

1. Дауыспен басқару жүйесін іске қосыңыз. (→ 33-бет)

- Дауыспен басқару жүйесінің бас экраны ашылады және дыбыс сигналы беріледі.

2. Пәрменді айтыңыз.

- Экранға жүйе қолдайтын кейбір пәрмендерді санаттарға бөлінген күйде шығару үшін «Көмек» түймесін басыңыз немесе «**Көмек**» деп айтыңыз. Егер санаттың атауын таңдасаңыз, осы санаттағы пәрмендердің тізімі көрсетіледі.
- Дауыспен басқаруды өшіру үшін руль дөңгелегіндегі дауыспен басқару ауыстырып қосқышын басып тұрыңыз немесе «**X**» басыңыз.

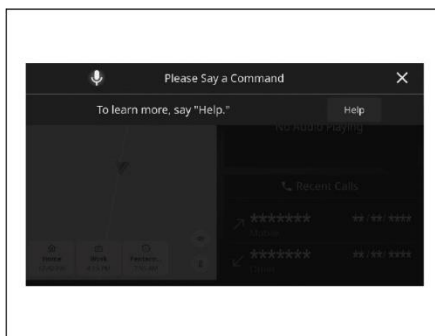

ЕСКЕРТПЕ

- Дауыстық көмексөздердің дыбыс деңгейін реттеу үшін ДЫБЫС ДЕҢГЕЙІНІҢ реттегішін бұраңыз немесе руль дөңгелегіндегі +/- ауыстырып қосқышын пайдаланыңыз.

Пәрмендер тізімі

Төменде танылатын дауыстық пәрмендер және оларға сәйкес келетін әрекеттер келтірілген:

- Келесі кестелерде ең жиі қолданылатын пәрмендер келтірілген.
- Автокөлікке орнатылмаған құрылғылар үшін сәйкес пәрмендер экранда көрсетілмейді. Сонымен бірге мән-жайларға байланысты экранда басқа пәрмендер де көрсетілмеуі мүмкін.
- Қолжетімді функциялар орнатылған жүйеге байланысты әртүрлі болуы мүмкін.
- Егер дисплей баптауларының экранында жүйе тілі өзгертілген болса, дауыспен басқару тілі де өзгереді. Толық ақпаратты автокөлікті пайдалану бойынша нұсқаулықтан қараңыз.
Дауыспен басқару жүйесі кейбір тілдерді қолдамайды.

ЕСКЕРТПЕ

- Төменде келтірілген пәрмендер тізімдеріндегі «○○○» белгілемелері дауыстап айтылуы қажет сандарды/атауларды/есімдерді білдіреді.

► Телефонға арналған пәрмендер

Дауыстық пәрмен	Мақсаты
«Контактіге қоңырау шал»	Аталған контактiнiң есiмi және телефон нөмiрiнiң типi бойынша телефон кiтапшасындағы контактiге қоңырау шалынады.
«<Name> <Phone Type> қоңырау шал»	Аталған контактiнiң есiмi және телефон нөмiрiнiң типi бойынша телефон кiтапшасындағы контактiге қоңырау шалынады.
«Телефонды байланысқа қос»	Құрылғыларды басқару экраны көрсетiледi.
«Контактiге хабарлама жiбер»	Телефон кiтапшасындағы контактiге алдын ала берiлген хабарлама жiберiледi. Контактiнiң есiмiн және телефон нөмiрiнiң типiн айту қажет.
«Нөмiрдi тер»	Дауыстап айтылған телефон нөмiрi бойынша қоңырау шалынады.
«<Number> тер»	Дауыстап айтылған телефон нөмiрi бойынша қоңырау шалынады.
«Қайырып қоңырау шал»	Соңғы кiрiс қоңырауының нөмiрiне қоңырау шалынады.
«Қоңырау шалуды қайтала»	Соңғы шығыс қоңырауының нөмiрiне қоңырау шалынады.
«Хабарламаларды көрсет»	Алынған мәтiндiк хабарламалар көрсетiледi.
«Соңғы қоңырауларды көрсет»	Қоңыраулар тарихы көрсетiледi.
«<Number> нөмiрiне хабарлама жiбер»	Айтылған телефон нөмiрiне мәтiндiк хабарлама жiберiледi.
«Соңғы абонентке хабарлама жiбер»	Жақында болған қоңыраулардың соңғысына мәтiндiк хабарлама жiбередi.
«<Name> <Phone Type> хабарлама жiбер»	Аталған контактiнiң есiмi және телефон нөмiрiнiң типi бойынша телефон кiтапшасындағы контактiге мәтiндiк хабарлама жiберiледi.

► Навигация жүйесіне арналған пәрмендер*

*: бар болса

Дауыстық пәрмен	Мақсаты
«Үйге»	Үйге дейінгі бағдар көрсетіледі.
«Жұмысқа»	Жұмысқа дейінгі бағдар көрсетіледі.
«Бағдардың күшін жой»	Бағдармен жүргізу үзіледі.
«Таңдаулыларға өт»	Таңдалған межелі орындар көрсетіледі.
«<Favourite Name> таңдаулысына өт»*	Таңдалған межелі орындар көрсетіледі.
«Алдыңғы межелі орын»	Бұған дейінгі межелі орындар көрсетіледі.
«Межелі орынды өшір»	Бағдармен жүргізу үзіледі.
«Картаны көрсет»	Карта көрсетіледі.

*: сақталған межелі орындардың атаулары көрсетілген жағдайда оларды міндетті түрде жадқа жазылған күйіне тура сәйкес етіп атаңыз.

► Аудиожүйеге арналған пәрмендер

Дауыстық пәрмен	Мақсаты
«Музыканы қос»	Ойнату қосылады.
«Музыканы өшір»	Ойнату өшіріледі.
«<Name> әнін ойнат»	Таңдалған ән ойнатылады.
«Орындаушы <Name> ойнат»	Таңдалған орындаушының композициялары ойнатылады.
«<Name> плейлистін ойнат»	Таңдалған плейлистегі композициялар ойнатылады.
«FM-радионы қос»	FM диапазонының радиостанциясына ауыстырылады.
«AM-радионы қос»	AM диапазонының радиостанциясына ауыстырылады.
«Радиожилік»	Айтылған радиостанция жиілігіне баптау орындалады.
«Алдын ала бапталған жиілікке ауыстыр»	Алдын ала бапталған жиілікке ауыстыру орындалады.
«<Name> альбомын ойнат»	Таңдалған альбомдағы композициялар ойнатылады.
«Орындаушы <Name> аш»	Таңдалған орындаушының альбомдарының тізімі көрсетіледі.
«<Name> альбомын аш»	Таңдалған альбомның әндерінің тізімі көрсетіледі.
«<Name> плейлистін аш»	Таңдалған плейлист композицияларының тізімі көрсетіледі.
«Әндер тізімін аш»	Әндер тізімі көрсетіледі.
«USB құрылғысын ойнат»	Басқа аудиокөзге (USB-жинақтағыш) ауыстыру орындалады.
«Bluetooth арқылы ойнат»	Басқа аудиокөзге (Bluetooth құрылғысы) ауыстыру орындалады.
«<Frequency> AM жиілігіне бапта»	AM диапазонының жиілігі бапталады.
«<Frequency> FM жиілігіне бапта»	FM диапазонының жиілігі бапталады.

Дауыстық пәрмен	Мақсаты
«Радио жанрын таңда — FM радиостанциялары»	Радиохабар жанры таңдалады.
«<Genre> радио жанрын таңда»	Радиохабар жанры таңдалады.
«Алдын ала бапталған <Number> ауыстыр»	Алдын ала бапталған жиілікке ауыстыру орындалады.

► **Климат-контрольге арналған пәрмендер**

Дауыстық пәрмен	Мақсаты
«Автоматты климат-контрольді қос»	Автоматты кондициялау режимі қосылады.
«Жүргізуші жағындағы температураны көтер»	Жүргізуші жағындағы температура көтеріледі.
«Жолаушы жағындағы температураны көтер»	Алдыңғы жолаушы жағындағы температура көтеріледі.
«Жүргізуші жағындағы температураны түсір»	Жүргізуші жағындағы температура түсіріледі.
«Жолаушы жағындағы температураны түсір»	Алдыңғы жолаушы жағындағы температура түсіріледі.
«Желдеткіш жылдамдығын көбейт»	Желдеткіштің үрлеу қарқындылығы күшейтіледі.
«Желдеткіш жылдамдығын азайт»	Желдеткіштің үрлеу қарқындылығы азайтылады.
«Жүргізуші жағындағы температураны <Temperature> градусқа қой»	Жүргізуші жағындағы ауа температурасының берілген мәні қойылады.
«Жолаушы жағындағы температураны <Temperature> градусқа қой»	Алдыңғы жолаушы жағындағы ауа температурасының берілген мәні қойылады.
«Жүргізуші жағындағы температураны өзгерт»	Жүргізуші жағындағы ауа температурасының берілген мәні қойылады.
«Жолаушы жағындағы температураны өзгерт»	Алдыңғы жолаушы жағындағы ауа температурасының берілген мәні қойылады.
«Желдеткіш жылдамдығы»	Желдеткіштің ауа үрлеу қарқындылығының берілген мәні қойылады.
«Жүргізуші орындығының жылытқышын қос»	Жүргізуші орындығының жылытқышы қосылады.
«Жолаушы орындығының жылытқышын қос»	Алдыңғы жолаушы орындығының жылытқышы қосылады.
«Жүргізуші орындығының жылытқышын өшір»	Жүргізуші орындығының жылытқышы өшіріледі.
«Жолаушы орындығының жылытқышын өшір»	Алдыңғы жолаушы орындығының жылытқышы өшіріледі.
«Жүргізуші орындығы жылытқышының <High — Low> деңгейін орнат»	Жүргізуші орындығын жылыту қарқындылығының таңдалған деңгейі орнатылады.

Дауыстық пәрмен	Мақсаты
«Жолаушы орындығының <High — Low> жылыту деңгейін орнат»	Алдыңғы жолаушы орындығын жылыту қарқындылығының таңдалған деңгейі қойылады.
«Жүргізуші орындығының желдеткішін қос»*	Жүргізуші орындығының желдеткіші қосылады.
«Жолаушы орындығының желдеткішін қос»*	Алдыңғы жолаушы орындығының желдеткіші қосылады.
«Жүргізуші орындығының желдеткішін өшір»*	Жүргізуші орындығының желдеткіші өшіріледі.
«Жолаушы орындығының желдеткішін өшір»*	Алдыңғы жолаушы орындығының желдеткіші өшіріледі.
«Жүргізуші орындығы желдеткішінің <High — Low> деңгейін орнат»*	Жүргізуші орындығын желдету қарқындылығының таңдалған деңгейі орнатылады.
«Жолаушы орындығы желдеткішінің <High — Low> деңгейін орнат»*	Алдыңғы жолаушы орындығын желдету қарқындылығының таңдалған деңгейі қойылады.

*: бар болса

► Қолданбаларға арналған пәрмендер

Дауыстық пәрмен	Мақсаты
«<App Name> іске қос»	Экран таңдалған қолданбаға ауыстырылады.
«CarPlay-ге өт»	Экранда Apple CarPlay көрсетіледі.
«Android Auto-ға өт»	Экранда Android Auto көрсетіледі.

► Автокөлікке арналған пәрмендер

Дауыстық пәрмен	Мақсаты
«Жолақта ұстау баптаулары»	Жолақта ұстап отыру функциясының баптауларын өзгертеді.
«Круиз-контроль баптаулары»	Круиз-контроль баптауларын өзгертеді.

2 Баптау

Баптаулар экраны.....42

Баптаулар экранының көрсетілуі 42

Дыбыс баптауларының экраны.....43

Эквалайзер баптаулары 45

Теңгерім/фейдер баптаулары 45

Құрылғыларды басқару экраны.....46

Дисплей баптауларының экраны.....46

Телефон баптауларының экраны.....47

Тез жауаптарды редакциялау 49

Радио баптауларының экраны 49

FM/AM баптаулары.....50

DAB баптаулары.....50

Желілік қосылым баптауларының экраны .. 51

Бағдарламалық құрал баптауларының экраны .. 51

Қосылып тұрған Subaru сервистері жүйесін жаңарту.....52

Жаңартуды жүктеу53

Жаңартуды орнату.....53

Баптаулар экраны

Баптаулар экранының көрсетілуі

1. Бас мәзірде «» басыңыз. (→ 19-бет)
2. Баптау үшін параметрлерді таңдаңыз.

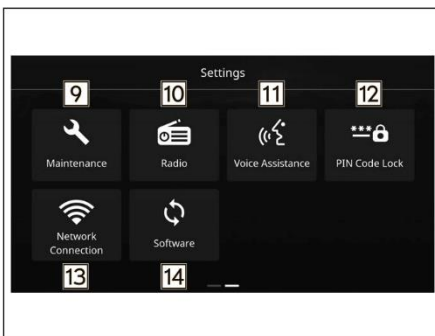
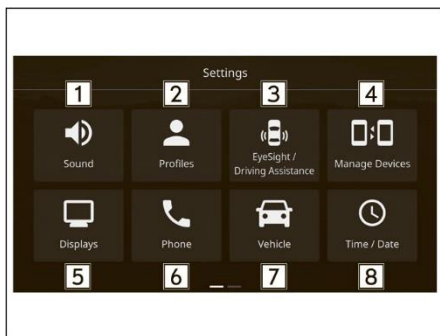

1	Дыбыс баптауларының экранын ашу үшін таңдаңыз. (→ 43-бет)
2	Жүргізуші профилін ашу үшін таңдаңыз. Толық мәліметтерді автокөлікті пайдалану бойынша нұсқаулықтан табуға болады.
3	EyeSight жүргізушінің көмекші жүйесінің баптаулар экранын ашу үшін таңдаңыз. Толығырақ ақпаратты EyeSight жүйесін пайдалану жөніндегі нұсқаулықтың қосымшасынан қараңыз.
4	Құрылғыларды басқару экраны көрсетіледі. (→ 46-бет)
5	Дисплей баптауларының экранын ашу үшін таңдаңыз. (→ 46-бет)
6	Телефон баптауларының экранын ашу үшін таңдаңыз. (→ 47-бет)
7	Автокөлік баптауларының экранын ашу үшін таңдаңыз. Толық мәліметтерді автокөлікті пайдалану бойынша нұсқаулықтан табуға болады.
8	Күнді және уақытты баптау экранын ашу үшін таңдаңыз. Толық мәліметтерді автокөлікті пайдалану бойынша нұсқаулықтан табуға болады.
9	Техникалық қызмет көрсету экранын ашу үшін таңдаңыз. Толық мәліметтерді автокөлікті пайдалану бойынша нұсқаулықтан табуға болады.
10 *	Радио баптауларының экранын ашу үшін таңдаңыз. (→ 49-бет)

11	«Белсендіруге арналған код сөзі: „Сәлем, SUBARU“»: егер бұл функция қосұлы болса, «Сәлем, SUBARU» фразасын айтқан кезде дауыспен басқару белсендіріледі.
12	PIN-кодпен бұғаттау баптауларының экранын ашу үшін таңдаңыз. Толық мәліметтерді автокөлікті пайдалану бойынша нұсқаулықтан табуға болады.
13	Желілік қосылым баптауларының экранын ашу үшін таңдаңыз. (→ 51-бет)
14	Бағдарламалық құрал баптауларының экранын ашу үшін таңдаңыз. (→ 51-бет)

*: бар болса

Дыбыс баптауларының экраны

2

1. Бас мәзірде  басыңыз. (→ 19-бет)
2. → «Дыбыс».
3. Баптау үшін параметрлерді таңдаңыз.

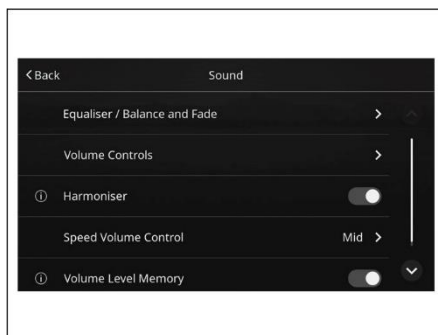

«Эквалайзер/теңгерім және фейдер»	Эквалайзер және теңгерім/фейдер баптауларының экранын ашу үшін таңдаңыз. (→ 45, 45-бет)
«Дыбыс деңгейін реттеу»	<p>Дыбыс деңгейі баптауларының экранын ашу үшін таңдаңыз.</p> <ul style="list-style-type: none"> • «Навигация жүйесінің дауыстық көмексөздерінің дыбыс деңгейі»¹: навигация жүйесінің дауыстық көмексөздерінің және орталық ақпараттық дисплейдегі хабарламалардың дыбыс деңгейін реттеу үшін таңдаңыз. • «Жүйелік хабарламалардың дыбыс деңгейі»¹: орталық ақпараттық дисплейдегі хабарламалардың дыбыс деңгейін реттеу үшін таңдаңыз. • «Сенсорлық экранның дыбыс сигналы»: дыбыс сигналын қосу немесе өшіру үшін таңдаңыз. • «Сенсорлық экран сигналының дыбыс деңгейі»: сигналдың дыбыс деңгейін реттеу үшін таңдаңыз.

	<ul style="list-style-type: none"> • «Қауіпсіздік жүйесінің ескертулерінің дыбыс деңгейі»: ескертулердің дыбыс деңгейін реттеу үшін таңдаңыз. Толығырақ ақпаратты автокөліктің пайдалану бойынша нұсқаулығынан және EyeSight жүйесін пайдалану бойынша нұсқаулықтың қосымшасынан қараңыз. • «Қоңырау әуенінің дыбыс деңгейі»: дауысты байланыс жүйесін пайдаланған кезде қоңырау әуенінің дыбыс деңгейін реттеу үшін таңдаңыз. • «Менің дауысымның деңгейі»: дауысты байланыс жүйесін пайдаланған кезде өз дауысыңыздың дыбыс деңгейін реттеу үшін таңдаңыз. • «Сөйлесушінің дауысының деңгейі»: дауысты байланыс жүйесін пайдаланған кезде әңгімелесушінің дауысының дыбыс деңгейін реттеу үшін таңдаңыз. • «Дауыспен басқару жүйесінің дыбыс деңгейі»: дауыспен басқару жүйесін пайдаланған кезде дауыстық көмексөздердің дыбыс деңгейін реттеу үшін таңдаңыз.
«Үйлестіру» ^{*2}	<p>Функцияны қосу немесе өшіру үшін таңдаңыз.</p> <p>Қосқан кезде сығылған музыка файлдарындағы жоғары жиіліктер компенсацияланады, бұл сапасы жағынан сығылғанға дейінгі түпнұсқа дыбысқа жақын дыбысты ойнатуға мүмкіндік береді.</p>
«Жылдамдыққа байланысты дыбыс деңгейін реттеу» ^{*2}	<p>Қозғалыс жылдамдығына байланысты дыбыс деңгейін баптау үшін таңдаңыз.</p> <p>Жүйе ұлғая түсетін шуылды компенсациялау үшін автокөліктің жылдамдығына байланысты дыбыстың деңгейі мен сапасын автоматты түрде реттейді.</p> <p>Harman/Kardon® аудиожүйесі бар автокөліктерде бұл функция үнемі қосұлы.</p>
«Дыбыс деңгейін жадқа сақтау»	<p>Функцияны қосу немесе өшіру үшін таңдаңыз.</p> <p>Егер функция қосұлы болса, оталдыру жүйесінің ажыратқышын OFF күйінен ACC/ON күйіне ауыстырған кезде соңғы дереккөздің дыбыс деңгейі қалпына келтіріледі.</p>

*1: бар болса

*2: Harman/Kardon® аудиожүйесі бар автокөліктерде көрсетілмейді.

Эквалайзер баптаулары

Дыбыстың шығу сапасы жоғары, орташа және төмен жиіліктердің арақатынасына айтарлықтай дәрежеде тәуелді. Музыканың әртүрлі түрлері мен дауыс жазбаларының дыбысы әдетте жоғары, орташа және төмен жиіліктердің әртүрлі арақатынасында жақсырақ шығады.

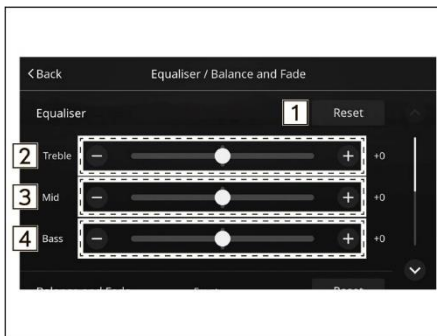

1	Барлық баптауларды арылту үшін таңдаңыз.
2	Жоғары жиіліктерді реттеу үшін таңдаңыз.
3	Орташа жиіліктерді реттеу үшін таңдаңыз.
4	Төмен жиіліктерді реттеу үшін таңдаңыз.

Теңгерім/фейдер баптаулары

Сол жақ және оң жақ арналардың арасында, сондай-ақ алдыңғы және артқы динамиктердің арасында теңгерімді дұрыс баптау маңызды.

Теңгерімді оңға/солға өзгерткен кезде бір дыбыстар тобының дыбыс деңгейінің ұлғаятынын, ал келесісінің азаятынын ескеріңіз.

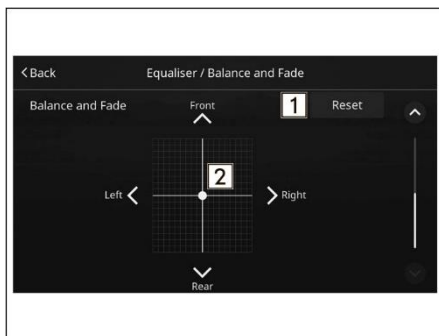

- | | |
|---|--|
| 1 | Бапталған күйді арылту үшін таңдаңыз. |
| 2 | Теңгерімді реттеуге арналған белгішені таңдаңыз. |

Құрылғыларды басқару экраны

1. Бас мәзірде «» басыңыз. (→ 19-бет)
2. → «Құрылғыларды басқару»
3. Баптау үшін параметрлерді таңдаңыз.
 - Телефонды/Bluetooth құрылғысын тіркеу: (→ 57-бет)
 - Bluetooth құрылғыларды/телефондарды қосу және ажырату: (→ 59-бет)
 - Bluetooth құрылғыларын/телефондарды жою: (→ 61-бет)

Дисплей баптауларының экраны

1. Бас мәзірде «» басыңыз. (→ 19-бет)
2. → «Экрандар».

3. Баптау үшін параметрлерді таңдаңыз.

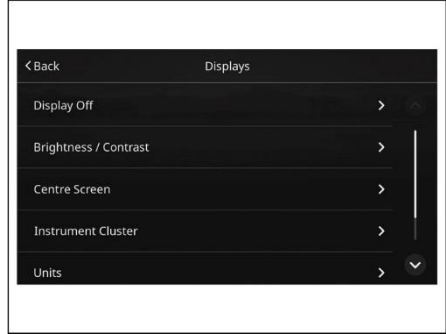

«Дисплейді өшіру»	Толық мәліметтерді автокөлікті пайдалану бойынша нұсқаулықтан табуға болады.
«Жарықтық/Контраст»	Толық мәліметтерді автокөлікті пайдалану бойынша нұсқаулықтан табуға болады.
«Орталық экран»	«Бас экран баптаулары»: бас экранды редакциялау режиміне өту үшін таңдаңыз. (→ 25-бет)
«Аспаптар тақтасы»	<ul style="list-style-type: none"> • «Тақырып параметрлері»: толық мәліметтерді автокөліктің пайдалану бойынша нұсқаулығынан табуға болады. • «Көрсету режимі»: толық мәліметтерді автокөліктің пайдалану бойынша нұсқаулығынан табуға болады. • «Навигация жүйесінің көмексөздері»: аспаптар тақтасының дисплейіндегі қадам-қадамдық қалқыма көмексөздерді қосу немесе өшіру үшін таңдаңыз.
«Өлшем бірліктері»	Толық мәліметтерді автокөлікті пайдалану бойынша нұсқаулықтан табуға болады.
«Тіл»	Толық мәліметтерді автокөлікті пайдалану бойынша нұсқаулықтан табуға болады.

Телефон баптауларының экраны

1. Бас мәзірде «» басыңыз. (→ 19-бет)
2. → «Телефон».

3. Баптау үшін параметрлерді таңдаңыз.

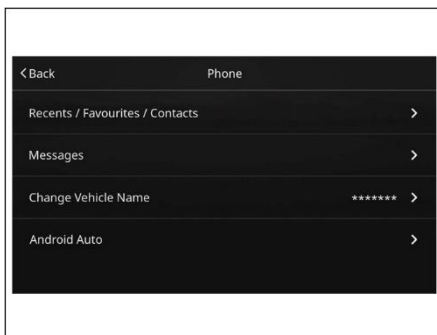

«Таяудағы/Таңдаулы/Контактілер»	<ul style="list-style-type: none"> • «Синхрондау»: бұл функцияны қосқан кезде Bluetooth желісі арқылы байланысқа қосылып тұрған телефонның қоңыраулар тарихы, таңдаулылар және телефон кітапшасы функциялары жүйемен автоматты түрде синхрондалады. • «Аты бойынша сұрыптау»: Bluetooth желісі бойынша байланысқа қосылған телефонмен синхрондалған тізімді аты немесе тегі бойынша сұрыптауға болады. Сұрыптау үшін қажетті сүзгіні таңдаңыз.
«Хабарламалар»	<ul style="list-style-type: none"> • «Синхрондау»: бұл функцияны қосқан кезде Bluetooth желісі бойынша байланысқа қосылған телефоннан хабарламаларды оқуға және жіберуге болады. • «Кіріс хабарламалары туралы хабар берулер»: бұл функцияны қосқан кезде жүйе дыбыс сигналының және экрандағы хабардың көмегімен жаңа хабарламаның келіп түскені туралы хабарлайды. • «Тез жауаптар»: тез жауаптарды редакциялау үшін таңдаңыз. (→ 49-бет)
«Автокөліктің атын өзгерту»	Автокөліктің атын өзгерту үшін таңдаңыз.
«Android Auto»	<p>«Wi-Fi құпия сөзі»: актуалды Wi-Fi® құпиясөзін көрсету үшін таңдаңыз.</p> <ul style="list-style-type: none"> • «Жасау»: жаңа құпиясөз жасау үшін қолданылады.

ЕСКЕРТПЕ

- Bluetooth желісі арқылы байланысқа қосылған профильдің нұсқасы телефон кітапшасының деректерінің жүктелуін қолдамауы мүмкін. Толық ақпарат алу үшін SUBARU дилеріне хабарласыңыз.
- 2000 контактіге дейін жүктеуге және қарап көруге болады. (Бір контактіге 5 телефон нөміріне дейін.)
- 50 таңдаулы контактіге дейін жүктеуге және қарап көруге болады. (Бір таңдаулы контактіге 5 телефон нөміріне дейін.)
- Телефон кітапшасын жүктеу үшін Bluetooth желісі арқылы байланысқа қосылған телефонда хабарламаларды қосу қажет болуы мүмкін. Толығырақ телефонның нұсқаулығынан қараңыз.

Тез жауаптарды редакциялау

1. «Редакциялау» түймесін басыңыз.
 - «Қосу»: жаңа хабарламаны қосу үшін таңдаңыз.
2. Қажетті хабарламаны таңдаңыз.
 - «□»: хабарламаны жою үшін таңдаңыз.
3. Хабарламаны енгізіңіз.

ЕСКЕРТПЕ

- Жаңа хабарламаны қоспас бұрын сақталып тұрғандарының бірін өшіріңіз.

2

Радио баптауларының экраны

1. Бас мәзірде «» басыңыз. (→ 19-бет)
2. → «Радио».
3. Баптау үшін параметрлерді таңдаңыз.

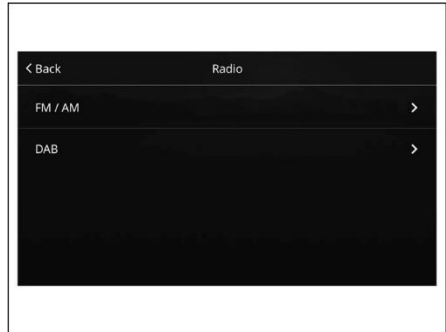

FM/AM	FM/AM баптауларының экранын ашу үшін таңдаңыз. (→ 50-бет)
DAB	DAB баптауларының экранын ашу үшін таңдаңыз. (→ 50-бет)

FM/AM баптаулары

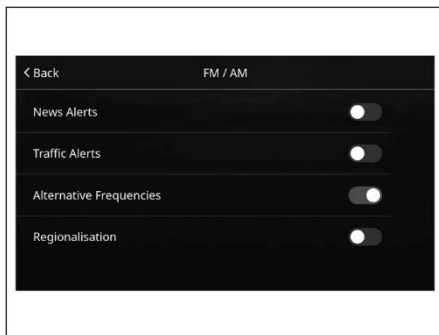

«Жаңалықтар туралы хабарлаулар»	Жаңалық хабарлауларын қосу немесе өшіру үшін таңдаңыз.
«Жолдағы жағдай туралы хабарламалар»	Жолдағы жағдай туралы хабарламаларды қосу немесе өшіру үшін таңдаңыз.
«Балама жиіліктер»	Балама жиілікке автоматты түрде ауыстырып қосу функциясын қосу немесе өшіру үшін таңдаңыз.
«Жергілікті радиостанцияларды қабылдау»	Аймақтық радиостанцияларды тұрақты қабылдау функциясын қосу немесе өшіру үшін таңдаңыз. Жергілікті бір хабар тарату желісінің шегінде радиостанцияларға ауыстырып қосу үшін қолданылады. Бұл параметр «Балама жиіліктер» функциясы қосұлы тұрғанда қолжетімді.

DAB баптаулары

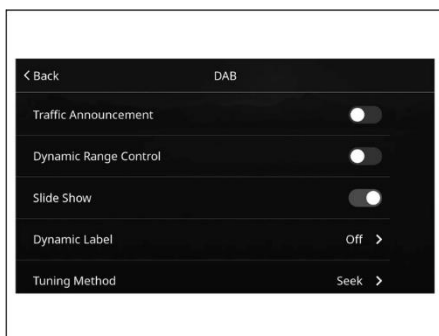

«Жолдағы жағдай туралы хабарлаулар»	Жолдағы жағдай туралы хабарламаларды қосу немесе өшіру үшін таңдаңыз.
«Динамикалық диапазонды басқару»	Сигналдың динамикалық диапазонын бөлсенді түзету функциясын қосу немесе өшіру үшін таңдаңыз.

«Слайд-шоу»	Таратылатын кескіндерді DAB экранында көрсетуді қосу немесе өшіру үшін таңдаңыз.
«Динамикалық белгі»	DAB экранында ақпарат түймесін қосу немесе өшіру және көрсетілетін деректер түрін таңдау үшін таңдаңыз.
«Баптау тәсілі»	Баптау тәсілін таңдаңыз: «Іздеу» немесе «Қолмен баптау».

Желілік қосылым баптауларының экраны

1. Бас мәзірде  басыңыз. (→ 19-бет)
2. → «Желілік қосылым».
3. Баптау үшін параметрлерді таңдаңыз.



«БҚ/карталарды жаңартуға арналған Wi-Fi баптаулары»*	Wi-Fi® параметрлерін баптау үшін таңдаңыз. (→ 61-бет)
«Wi-Fi желісінің қауіпсіздігі»	Сымсыз Apple CarPlay немесе Android Auto-да қолданылып жатқан Wi-Fi® қосылымының қауіпсіздік түрін көрсету үшін таңдаңыз.

*: бар болса

Бағдарламалық құрал баптауларының экраны

1. Бас мәзірде  басыңыз. (→ 19-бет)
2. → «Бағдарламалық құрал».

3. Баптау үшін параметрлерді таңдаңыз.

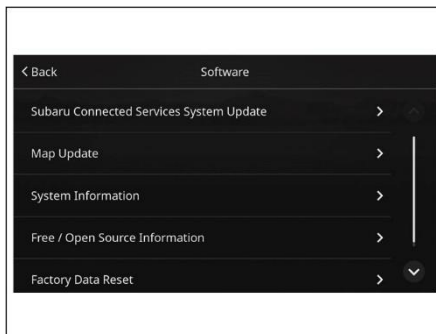

«Қосылып тұрған Subaru сервистері жүйесін жаңарту»*	Қосылып тұрған Subaru сервистері жүйесін жаңарту экранын ашу үшін таңдаңыз. (→ 52-бет)
«Карталарды жаңарту»*	Карталарды жаңартуды баптау үшін таңдаңыз. (→ 134-бет)
«Жүйе туралы ақпарат»	Жүйе туралы ақпаратты көрсету үшін таңдаңыз.
«Ашық бастапқы коды бар БҚ туралы ақпарат»	Ашық бастапқы коды бар бағдарламалық құрал туралы ақпаратты көрсету үшін таңдаңыз.
«Зауыттық баптауларға қайтару»	«Арылту»: барлық баптауларды арылту үшін таңдаңыз. Зауыттық баптауларға қайтарғаннан кейін аудиожүйе автоматты түрде өшіп, қайта қосылады. Арылту процесін аяқтау үшін жүйе өшіп қосылғаннан кейін оталдыру жүйесінің ажыратқышын OFF күйіне ауыстырыңыз, содан кейін шамамен 3 минуттан кейін оны ACC не ON күйіне ауыстырыңыз.

*: бар болса

Қосылып тұрған Subaru сервистері жүйесін жаңарту

Жүйенің бағдарламалық құралын жаңарту үшін дилерге жүгініңіз*¹.

Сондай-ақ Wi-Fi® арқылы жаңартуды орындауға болады. Жаңарту процесі БҚ жаңартуын жүктеп алуды және орнатуды қамтиды*². Орнату кезінде жүйе функцияларының шектеулі болатынына назар аударыңыз.

*1: дилерден жаңарту рәсімінің мән-жайын нақтылап алыңыз.

*2: жаңартудың мазмұнына байланысты сақталып тұрған радиостанциялар мен дыбыс деңгейінің баптаулары арылтылуы мүмкін.

ЕСКЕРТПЕ

- Wi-Fi® арқылы жаңарту кейбір елдерде қолжетімсіз болуы мүмкін.

Жаңартуды жүктеу

1. Бас мәзірде «» басыңыз. (→ 19-бет)
2. → «Күн және уақыт».
3. → «Автоматты түрде орнату»^{*1} немесе «Телефонмен синхрондау»^{*2}
4. Wi-Fi® желісіне қосылыңыз. (→ 61-бет)
5. Бағдарламалық құрал баптауларының экранын ашыңыз. (→ 51-бет)
6. «Қосылып тұрған Subaru сервистері жүйесін жаңарту» түймесін басыңыз.
7. → «Жаңарту».
8. → «Жаңартуларды тексеру».
 - «Болдырмау»: жаңартуларды тексеруді доғару үшін таңдаңыз.
9. Жүктеу туралы ұсынысы бар хабарлама пайда болған кезде «Қазір жүктеу» түймесін басыңыз.
 - Жүктеу бірнеше минут уақытты алады.
 - «Кейінірек еске салу»: жүктеуді кейінге қалдыру үшін таңдаңыз.
 - Жүктеу аяқталғаннан кейін жаңартуды орнату туралы ұсынысы бар хабарлама пайда болады. (→ 53-бет)
 - Егер жаңартуды орындау мүмкін болмаса, «Ақауларды жою» бөлімін қараңыз. (→ 151-бет)

*1: навигация жүйесі бар модельдер

*2: навигация жүйесі жоқ модельдер

Жаңартуды орнату



АБАЙЛАҢЫЗ

- Жаңартуды орнату кезінде автокөлікті қауіпсіз жерге тұраққа қойыңыз.
 - Жаңартуды орнату кезінде жүйенің келесі функциялары шектеулі болады:
 - Жүйенің негізгі функциялары қолжетімсіз болады.
 - Тек артқы көрініс камерасынан алынған кескін көрсетіледі. Немесе кескін уақытша жоғалып кетуі мүмкін.
1. Орнату туралы ұсынысы бар хабарлама пайда болған кезде «Қазір орнату» түймесін басыңыз.
 - Орнату бірнеше минут уақытты алады.
 - «Кейінірек еске салу»: орнатуды кейінге қалдыру үшін таңдаңыз.

ЕСКЕРТПЕ

- Жаңартуды орнату кезінде экран жыпылықтауы мүмкін, бұл ақаулық болып табылмайды.
- 2.** Орнату аяқталғаннан кейін растау хабарламасында «Жабу» түймесін басыңыз.
 - Егер жаңартуды орындау мүмкін болмаса, «Ақауларды жою» бөлімін қараңыз. (→ 151-бет)
- 3.** Оталдыру жүйесінің ажыратқышын OFF күйіне ауыстырыңыз және автокөліктен түсіңіз.
- 4.** Жүргізуші есігін жабыңыз, есіктерді құлыптаңыз және кілттің танылуына жол бермеу үшін автокөліктен кемінде 3 м-ге алыстаңыз.
- 5.** Кемінде 5 минуттан кейін қайтадан қозғалтқышты оталдырыңыз.
 - Жаңа бағдарламалық құралды орнату аяқталды.

3 Смартфонды немесе байланыс құрылғысын қосу

Bluetooth® функциясын пайдалану.....56

Bluetooth® және қолдау берілетін профильдердің ерекшеліктері..... 56

 Қолдау берілетін Bluetooth® ерекшеліктері 56

 Қолдау берілетін профильдер 56

Телефонды/Bluetooth құрылғысын тіркеу..... 57

Bluetooth құрылғыларды/телефондарды қосу және ажырату 59

 Автоматты түрде қосылу режимі 60

 Қолмен байланысқа қосу..... 60

 Bluetooth құрылғыларын/телефондарды қайта байланысқа қосу 61

Bluetooth құрылғыларын/телефондарды жою 61

Wi-Fi® желісіне қосылу61

Wi-Fi® қосылымын баптау..... 61

 Wi-Fi® желісінің қолдау берілетін параметрлері 62

 Wi-Fi® желісіне қосылу..... 62

Wi-Fi® желісін жою 63

Apple CarPlay және Android Auto-ны пайдалану..... 63

Apple CarPlay және Android Auto-ны пайдалану кезіндегі сақтық шаралары 63

 Қолданбаларды пайдалану үшін қажетті баптаулар..... 64

 Контенттік қызметтер мен қолданбалар туралы..... 65

 Қолданбаларға арналған байланыс стандарттары..... 66

Apple CarPlay 66

 Apple CarPlay-ді тіркелмеген смартфонмен пайдалану 67

 Apple CarPlay-ді тіркелген смартфонмен пайдалану 67

 Apple CarPlay-ді өшіру 68

 Шолу..... 69

Android Auto..... 70

 Android Auto-ны тіркелмеген смартфонмен пайдалану 70

 Android Auto-ны тіркелген смартфонмен пайдалану 71

 Android Auto-ны өшіру..... 72

 Шолу..... 73

Аспаптар тақтасының дисплейінде көрсетілуі 74

Bluetooth® функциясын пайдалану

Bluetooth® және қолдау берілетін профильдердің ерекшеліктері

Жүйе келесі функцияларды қолдайды.

Қолдау берілетін Bluetooth® ерекшеліктері

Талаптар: 2.1 нұсқасы

Ұсынылады: 5.2 нұсқасы

Қолдау берілетін профильдер

▶ HFP (Hands Free Profile)

Талаптар: 1.0 нұсқасы

Ұсынылады: 1.8 нұсқасы

Дауысты байланыс арқылы телефон қоңырауларын шалуға арналған профиль. Кіріс және шығыс қоңыраулары қолжетімді.

▶ PBAP (Phone Book Access Profile)

Талаптар: 1.0 нұсқасы

Ұсынылады: 1.2.3 нұсқасы

Контактілерді және қоңыраулар тарихын синхрондауға арналған профиль

▶ MAP (Message Access Profile)

Ұсынылады: 1.4.2 нұсқасы

Телефон хабарламаларымен жұмыс істеуге арналған профиль

▶ SPP (Serial Port Profile)

Ұсынылады: 1.2 нұсқасы

Смартфондарды байланысқа қосуға арналған профиль

▶ A2DP (Advanced Audio Distribution Profile)

Талаптар: 1.0 нұсқасы

Ұсынылады: 1.4 нұсқасы

Аудиожүйеге стереодыбысты немесе жоғары сапалы аудионы беруге арналған профиль.

► AVRCP (Audio/Video Remote Control Profile)

Талаптар: 1.0 нұсқасы

Ұсынылады: 1.6.2 нұсқасы

Аудионы қашықтан басқаруға арналған профиль

► DIP (Device Identification Profile)

Ұсынылады: 1.3 нұсқасы

Смартфон туралы ақпарат алуға арналған профиль

ЕСКЕРТПЕ

- Егер телефоныңыз HFP қолдамайтын болса, Bluetooth құрылғысын тіркеу немесе PBAP, MAP не SPP профильдерін пайдалану мүмкін емес.
- Егер телефоныңыз AVRCP қолдамайтын болса, Bluetooth құрылғысын тіркеу немесе PBAP, MAP, SPP не A2DP профильдерін пайдалану мүмкін емес.
- Егер байланысқа қосылған Bluetooth құрылғысының нұсқасы ескірген болса, функциялар дұрыс жұмыс істемеуі мүмкін.
- Егер қолданба тұрақсыз жұмыс істеп тұрса, Bluetooth құрылғысын/телефонды өшіріңіз де, Bluetooth (→ 59-бет) және/немесе USB-кабель (→ 32-бет) арқылы қайтадан қосыңыз. Егер проблема сақталып тұрса, Bluetooth құрылғысын өшіріп-қосыңыз.

Телефонды/Bluetooth құрылғысын тіркеу

Дауысты байланыс жүйесін немесе Bluetooth аудиожүйесін пайдалану үшін Bluetooth құрылғысын жүйеге тіркеп алу қажет.

Құрылғыны тіркегеннен кейін дауысты байланыс жүйесін және Bluetooth аудиожүйесін пайдалануға болады.

7 Bluetooth құрылғысына дейін тіркеуге болады. Бұл операцияны қозғалыс кезінде орындауға болмайды.

1. Құрылғыда/телефонда Bluetooth қосылымының баптауларын қосыңыз.

- Егер құрылғыда/телефонда Bluetooth қосылымының мүмкіндігі өшірулі болса, бұл функция қолжетімсіз.

2. Бас мәзірде  басыңыз. (→ 19-бет)



3. → «Құрылғыларды басқару»

4. → «Қосу»

- Егер хабарлама пайда болса, экрандағы нұсқауларды орындаңыз.

5. Bluetooth

құрылғысымен/телефонмен жұмыс істеу үшін экрандағы нұсқауларды орындаңыз.

- «»/«»: нұсқауларды айналдыру үшін таңдаңыз.
- «Болдырмау»: тіркеудің күшін жою үшін таңдаңыз.
- Толығырақ Bluetooth құрылғысының/телефонның нұсқаулығынан қараңыз.

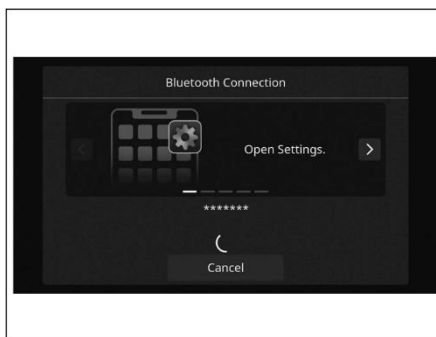

6. Bluetooth құрылғысының/телефонның көмегімен тіркелу әрекетін орындаңыз.

- Құрылғыға/телефонға байланысты экранда тіркелуді растауы бар хабарлама пайда болуы мүмкін. Растаңыз және хабарламада көрсетілген әрекеттерді орындаңыз.

ЕСКЕРТПЕ

- Bluetooth құрылғыңызды/телефоныңызды жүйеден өшіргеннен кейін қайтадан тіркеу үшін алдымен құрылғыдан/телефоннан бұған дейінгі тіркелу туралы жүйелік ақпаратты өшіріп алып, Bluetooth құрылғысын/телефонды тіркеу операциясын орындаңыз.

7. Қосылымның орындалуы туралы хабарламаның көрсетіліп тұрғанына көз жеткізіңіз.

- Егер телефондағы контактілердің деректерін жүйеге көшіру қажет пе деген сұрақ пайда болса, сәйкес түймені таңдаңыз.

8. Байланыс орнатқаннан кейін қосылған құрылғының аты көрсетіліп тұрғанына көз жеткізіңіз.

- Егер қате туралы ақпарат пайда болса, әрекетті қайталау үшін экрандағы нұсқауларды орындаңыз.



ЕСКЕРТПЕ

- Қолданылатын телефонға/Bluetooth құрылғысына байланысты USB Type-C ағытпасына жалғау оның жүйеге автоматты түрде тіркелуіне алып келуі мүмкін.

Bluetooth құрылғыларды/телефондарды қосу және ажырату

Егер бірден артық Bluetooth құрылғысы/телефон тіркелген болса, байланысқа қосуға қажеттісін таңдаңыз.

1. Бас мәзірде «» басыңыз. (→ 19-бет)
2. → «Құрылғыларды басқару»
3. Байланысқа қосу немесе өшіру қажет Bluetooth құрылғысын/телефонды таңдаңыз.

- Қажетті телефонның/Bluetooth құрылғысының атауының жанындағы «» басқан кезде белгіше «» (сары түсті) өзгереді. Таңдалған Bluetooth құрылғысы/телефон таңдаулыларға қосылады және тізімнің басына жылжытылады. Оталдыру жүйесінің ажыратқышын ACC немесе ON күйіне ауыстырған кезде таңдаулылар тізіміне қосылған құрылғы автоматты түрде байланысқа қосылады. (→ 60-бет)
- Қазіргі сәтте қосылып жатқан Bluetooth құрылғысы/телефон көк түсті фонда көрсетіледі. Белсенді функциялардың белгішелері Bluetooth құрылғысының/телефонның жанында көрсетіледі.
- Егер қажетті Bluetooth құрылғысы/телефон тізімде жоқ болса, оны қосу үшін «Қосу» түймесін басыңыз. (→ 57-бет)

4. Bluetooth құрылғысын/телефонды байланысқа қосу үшін «Қосылым параметрлері» бөлімінде «Bluetooth» түймесін басыңыз.

- Егер «Қосылым параметрлерінде» «Bluetooth» қосылуы тұрса, «Байланысқа қосу» параметрін қосу телефонды/Bluetooth құрылғысын байланысқа қосуға мүмкіндік береді. «Байланысқа қосу» параметрін өшірген кезде Bluetooth құрылғысы/телефон өшеді.
- «Қосылым параметрлері» бөлімінде Bluetooth құрылғысын/телефонды байланысқа қосу кезінде қолданылатын функцияларды таңдауға болады.

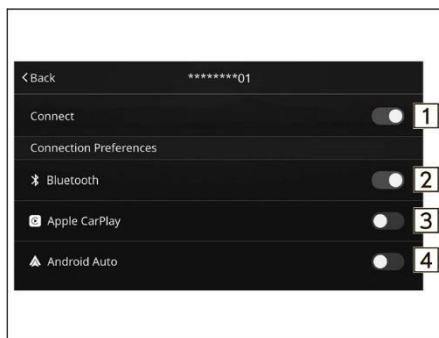
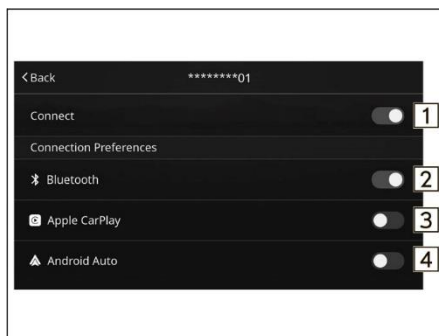

- Егер қате туралы ақпарат пайда болса, әрекетті қайталау үшін экрандағы нұсқауларды орындаңыз.

1	Қосу немесе өшіру үшін «Қосылым параметрлері» бөлімінен функцияларды таңдаңыз.
2	Bluetooth-ді қосу немесе өшіру үшін таңдаңыз. Apple CarPlay-ді қосқан кезде Bluetooth автоматты түрде өшеді.
3 *	Apple CarPlay-ді қосу немесе өшіру үшін таңдаңыз. Bluetooth-ді қосқан кезде Apple CarPlay автоматты түрде өшеді.
4	Android Auto-ны қосу немесе өшіру үшін таңдаңыз.

*: үйлесімді құрылғыны немесе қосылған функцияны пайдаланған жағдайда көрсетіледі.

ЕСКЕРТПЕ

- Егер Bluetooth арқылы аудионы ойнату кезінде орындалатын болса, Bluetooth құрылғысын/телефонды байланысқа қосу көбірек уақыт алуы мүмкін.
- Байланысқа қосылатын Bluetooth құрылғысының/телефонның түріне байланысты осы құрылғыда/телефонда қосымша әрекеттерді орындау қажет болуы мүмкін.

Автоматты түрде қосылу режимі

Bluetooth құрылғысын/телефонды байланыс орнатуға болатын орында қалдырыңыз.

- Оталдыру жүйесінің ажыратқышын ACC немесе ON күйіне бұраған кезде ең жақын тіркелген Bluetooth құрылғысын/телефонды іздейді.
- Егер ең жақын тіркелген Bluetooth құрылғысы таңдаулыларға қосылған болса, ол автоматты түрде байланысқа қосылады. (→ 59-бет)
Егер таңдаулыларда құрылғылар жоқ болса, егер жақын жерде орналасқан болса, жүйе соңғы қолданылған Bluetooth құрылғысымен байланысқа қосылады.

Қолмен байланысқа қосу

Егер автоматты түрде байланысқа қосу орындалмаса, Bluetooth құрылғысын/телефонды қолмен байланысқа қосыңыз.



«Bluetooth құрылғыларын/телефондарды байланысқа қосу немесе ажырату» бөліміндегі нұсқауларды орындаңыз. (→ 59-бет)

Bluetooth құрылғыларын/телефондарды қайта байланысқа қосу

Егер құрылғы/телефон сигналдың әлсіздігінен ажырап кеткен болса, жүйе автоматты түрде қайтадан байланысқа қосуды орнатады.

- Егер құрылғы қолмен ажыратылған болса, автоматты түрде байланысқа орнату орындалмайды. Bluetooth құрылғысын/телефонды қайта байланысқа қосуды қолмен орындаңыз.

Bluetooth құрылғыларын/телефондарды жою

1. Бас мәзірде  басыңыз. (→ 19-бет)
2. → «Құрылғыларды басқару»
3. → «Редакциялау».
4. Жойылуы тиіс құрылғының жанындағы  түймесін басыңыз.
5. Растау туралы сұрау пайда болған кезде «Жою» түймесін басыңыз.

ЕСКЕРТПЕ

- Тіпті ажыратып жойғаннан кейін де Bluetooth құрылғысында/телефонда бұрынғыша жүйеден алынған ақпарат болады. Құрылғыдағы жүйенің сақталған деректерін қолмен жойыңыз.

Wi-Fi® желісіне қосылу

Wi-Fi® қосылымын баптау

ЕСКЕРТУ

- Wi-Fi® желісін пайдаланбас бұрын бұның қауіпсіз екеніне және заңнама нормаларына қайшы келмейтініне көз жеткізіңіз.
- Жүйе Wi-Fi® антенналарымен жабдықталған. Имплантат кардиостимуляторлары, ресинхрондау терапиясына арналған кардиостимуляторлары және имплантат кардиовертер-дефибрилляторлары бар адамдарға Wi-Fi® антенналарынан қауіпсіз қашықтықты сақтау қажет. Радиотолқындар бұл құрылғылардың жұмысына әсер етуі мүмкін.
- Wi-Fi® құрылғыларын пайдаланбас бұрын имплантацияланатын кардиостимуляторлардан, ресинхрондау терапиясына арналған кардиостимуляторлардан және имплантацияланатын кардиовертер-дефибрилляторлардан өзге кез келген медициналық құрылғыларды пайдаланушылар радиотолқындардың әсерімен байланысты шектеулерге және сақтық шараларына қатысты құрылғының өндірушісімен кеңесіп алуы тиіс. Радиотолқындар мұндай медициналық құрылғылардың жұмысына болжап болмайтындай әсер етуі мүмкін.

ЕСКЕРТПЕ

- Wi-Fi® қосылымы кейбір елдерде немесе аймақтарда қолжетімсіз болуы мүмкін.

Wi-Fi® желісінің қолдау берілетін параметрлері



Жүйе мынадай стандарттарды қолдайтын Wi-Fi® желілеріне қосыла алады:

- Байланыс стандарттары:
 - IEEE802.11a
 - IEEE802.11b
 - IEEE802.11g
 - IEEE802.11n
 - IEEE802.11ac
- Қауіпсіздік:
 - WPA2™
 - WPA3™



ЕСКЕРТПЕ

- WPA2 және WPA3 — Wi-Fi Alliance® тіркелген сауда белгілері болып табылады.
- Елге немесе аймаққа байланысты Wi-Fi® қолданылатын жиіліктер диапазоны әртүрлі болатындықтан, 5 ГГц диапазонын қолдану қолжетімсіз болуы мүмкін.

Wi-Fi® желісіне қосылу

1. Бас мәзірде  басыңыз. (→ 19-бет)
2. → «Желілік қосылым».
3. → «БҚ/карталарды жаңартуға арналған Wi-Fi баптаулары».
4. Wi-Fi® функциясын қосу үшін «Wi-Fi» оң жағындағы белгішені таңдаңыз.
5. «Қолжетімді желілер» түймесін басыңыз.
6. Қажетті желіні таңдаңыз.
 -  бар желіні таңдаған жағдайда пайда болған экранда құпия сөзді енгізіңіз.
 - «Қосу»: тізімде көрсетілмей тұрған желіні қосу үшін таңдаңыз. Байланысқа қосу үшін желінің атын енгізіңіз, қауіпсіздік түрін таңдаңыз және «Байланысқа қосылу» түймесін басыңыз.

Wi-Fi® желісін жою

1. Бас мәзірде «» басыңыз. (→ 19-бет)
2. → «Желілік қосылым».
3. → «БҚ/карталарды жаңартуға арналған Wi-Fi баптаулары».
4. Wi-Fi® функциясын өшіру үшін «Wi-Fi» оң жағындағы белгішені таңдаңыз.
5. «Қалаулы желілер» түймесін басыңыз.
6. → «Жою».
7. Жойылуы тиіс желінің жанындағы «» түймесін басыңыз.
8. → «Жою».

Apple CarPlay және Android Auto-ны пайдалану

3

Apple CarPlay және Android Auto-ны пайдалану кезіндегі сақтық шаралары

Төменде қолданбаларды пайдалану кезіндегі сақтық шаралары келтірілген. Бұл бөлімде iPhone және Android құрылғылары үшін «смартфон» ұғымы қолданылады.

ЕСКЕРТУ

- Смартфонды қозғалыс кезінде байланысқа қоспаңыз және пайдаланбаңыз.
- Смартфонды байланысқа қосар немесе пайдаланар алдында автокөлікті қауіпсіз жерге тұраққа қойыңыз.
- Жүйе Wi-Fi® антенналарымен жабдықталған. Имплантат кардиостимуляторлары, ресинхрондау терапиясына арналған кардиостимуляторлары және имплантат кардиовертер-дефибрилляторлары бар адамдарға Wi-Fi® антенналарынан қауіпсіз қашықтықты сақтау қажет. Радиотолқындар бұл құрылғылардың жұмысына әсер етуі мүмкін.
- Wi-Fi® құрылғыларын пайдаланбас бұрын имплантацияланатын кардиостимуляторлардан, ресинхрондау терапиясына арналған кардиостимуляторлардан және имплантацияланатын кардиовертер-дефибрилляторлардан өзге кез келген медициналық құрылғыларды пайдаланушылар радиотолқындардың әсерімен байланысты шектеулерге және сақтық шараларына қатысты құрылғының өндірушісімен кеңесіп алуы тиіс. Радиотолқындар мұндай медициналық құрылғылардың жұмысына болжап болмайтындай әсер етуі мүмкін.



АБАЙЛАҢЫЗ

- Смартфонды автокөлік ішінде қалдырмаңыз. Әсіресе ыстық ауа райында, себебі салон ішіндегі жоғары температура құрылғыны зақымдауы мүмкін.
- Смартфонды немесе ағытпаны зақымдап алмау үшін смартфонды жалғау кезінде ағытпаны ішіне қарай баспаңыз және смартфонға шектен тыс күш түсірмеңіз.
- USB арқылы байланысқа қосқан кезде смартфонды немесе оның ағытпасын зақымдап алмау үшін USB-портқа бөтен заттарды сұқпаңыз.

ЕСКЕРТПЕ

- Қауіпсіздік үшін қозғалыс кезінде кейбір функциялар қолжетімсіз болуы мүмкін.
- Смартфонның сигнал қабылдауының максималды сапасын, өнімділігін және жұмысының дәлдігін қамтамасыз ету үшін оны мүмкіндігінше жүйеге жақынырақ орналастырыңыз және қозғалыс кезінде сенімді етіп бекітіп қойыңыз.
- Смартфонды USB арқылы жалғаған жағдайда түпнұсқа кабельді немесе сертификатталған баламаларды пайдаланыңыз.
- Егер смартфон USB-портқа жалғанған болса, оталдыру жүйесінің ажыратқышын ACC не ON күйіне ауыстырған кезде смартфонды зарядтау басталады.
- Егер смартфон USB арқылы жалғанған болса, оталдыру жүйесінің ажыратқышын ACC не ON күйіне ауыстырған кезде ол танылмауы мүмкін. Бұл жағдайда смартфонды ажыратыңыз және қайтадан жалғаңыз.
- Көрсетілетін ақпараттың дәлдігі мен сигнал қабылдау сапасы смартфонға және қосылым сапасына байланысты.
- Смартфонды пайдалану туралы толығырақ пайдаланушы нұсқаулығынан қараңыз.
- Смартфонның нақты қолданылатын қолданбасына арналған пайдалану бойынша нұсқауларды орындаңыз.
- Bluetooth арқылы қосылған жағдайда дерек тарату жылдамдығы USB-мен салыстырғанда төменірек болуы мүмкін.
- Егер қолданба дұрыс емес немесе тұрақсыз жұмыс істеп тұрса, смартфонды өшіріңіз де, Bluetooth (→ 59-бет) және/немесе USB (→ 32-бет) арқылы қайтадан қосыңыз. Егер проблема сақталып тұрса, смартфонды өшіріп-қосыңыз.

Қолданбаларды пайдалану үшін қажетті баптаулар

Қолданбаларды пайдалану үшін оларды смартфонға орнатып алу қажет.

- Қолданбаны табыңыз және смартфонға жүктеп алыңыз.
 - iPhone: App Store iTunes арқылы
 - Android: Google Play
- Есептік жазба жасаңыз және смартфоннан қолданбаға кіріңіз.

ЕСКЕРТПЕ

- Қолданбаның соңғы нұсқасын қолданыңыз.
- Apple CarPlay үшін қолданбаны орнату қажет емес. Толығырақ «Apple CarPlay» бөлімінен қараңыз. (→ 67-бет)

Контенттік қызметтер мен қолданбалар туралы

Осы жүйеде байланысқа қосылған контентті тарату сервистерін пайдалануға арналған талаптар.

- Жүйенің соңғы нұсқасы контентті беруге арналған қолданбаларды қолдайды, олар смартфонда орнатылған болуы тиіс.
- Контентті сымсыз жіберу қызметтерінің жеткізушісінде қолданыстағы есептік жазбаның болуы.
- Смартфондарға арналған тарифтік жоспар: егер тарифтік жоспар трафиктің шектеусіз көлемін қарастырмайтын болса, байланыс операторыңыз 3G, 4G, Wi-Fi® немесе 4G LTE желілерінде қолданбалар арқылы қосылатын контентке қолжетімділік үшін қосымша төлем алуы мүмкін.
- Интернетке 3G, 4G, Wi-Fi® немесе 4G LTE желілері арқылы қосылым.

3

ЕСКЕРТПЕ

- Өнімнің сипаттамаларының өзгертулері нұсқаулық пен нақты функциялардың арасында айырмашылықтардың болуына алып келуі мүмкін.
- Смартфоныңыздағы трафиктің жұмсалудың қадағалаңыз. Лимиттен асыру қосымша шығыстарға алып келеді.
- Шектеулер:
 - Қолданба арқылы қосылған контентке қолжетімділік смартфонңызды интернетке қосу үшін қажетті сымсыз желінің және/немесе Wi-Fi® желісінің қамтуының бар-жоғына байланысты.
 - Сервистің қолжетімділігі аймаққа байланысты шектеулі болуы мүмкін. Толық ақпарат алу үшін қызметтер жеткізушісіне хабарласыңыз.
 - Қосылған контентке қол жеткізу мүмкіндігі алдын ала хабарлаусыз өзгертіле алады және келесі факторларға байланысты: смартфонның бағдарламалық жүйесінің болашақ нұсқаларымен үйлесімділік; смартфонға арналған қосылған контентті беруге арналған қолданбалардың болашақ нұсқаларымен үйлесімділік; оларды жеткізушінің өзгертуі немесе қызметтер ұсынуды доғаруы.
- Кейбір қолданбалар GPS жүйесін және сымсыз желілерді қолданады, сондықтан мынадай жерлерде дұрыс жұмыс істемеуі мүмкін:
 - Туннельдерде.
 - Жерасты паркингтерінде.
 - Желі жұмыс істемейтін аймақта, мысалы, ауылдық жерде.
 - Желіге шектен тыс жүктеме түсірілетін немесе байланысы шектелген жерлерде.
- Жағдайларға байланысты сигнал әлсіз болуы немесе жоқ болуы мүмкін. Мұндай жағдайларда қателер орын алуы мүмкін.
- Байланыстың және телефон қоңырауларының шығыстарын сымсыз байланысты пайдаланушысы төлейді.

- Жүйені пайдалану кезінде смартфондағы немесе басқа құрылғыдағы деректер жоғалған жағдайда жоғалған деректер үшін өтемақы берілмейді.
- SUBARU CORPORATION қолданба ұсынатын контенттің сапасы үшін жауап бермейді.
- Қолданбаның жұмысы смартфонға, басқа қолданбаларға немесе желіге байланысты болуы мүмкін. SUBARU CORPORATION бұған жауапкершілік көтермейді.

Қолданбаларға арналған байланыс стандарттары

Apple CarPlay немесе Android Auto сымсыз қосылымы үшін Wi-Fi® қолданылады. Автокөлік келесідей Wi-Fi® байланыс стандарттарын қолдайды:

- Байланыс стандарттары:
 - IEEE802.11a
 - IEEE802.11b
 - IEEE802.11g
 - IEEE802.11n
 - IEEE802.11ac
- Қауіпсіздік:
 - WPA2TM
 - WPA3TM

ЕСКЕРТПЕ

- WPA2 және WPA3 — Wi-Fi Alliance® тіркелген сауда белгілері болып табылады.
- Елге немесе аймаққа байланысты Wi-Fi® қолданылатын жиіліктер диапазоны әртүрлі болатындықтан, 5 ГГц диапазонын қолдану қолжетімсіз болуы мүмкін.

Apple CarPlay

Apple CarPlay құрылғыны жүйеге қосқан кезде Apple Maps карталарын пайдалануға, музыканы ойнатуға және қоңыраулар шалуға мүмкіндік береді. Сондай-ақ қолдау берілетін қолданбаларды іске қосуға болады.

- Қызметтер немесе жұмыс істеуі туралы толық ақпаратты Apple CarPlay сайтынан қараңыз: <https://www.apple.com/ios/carplay/>

Apple CarPlay қолданбасын пайдалану үшін үйлесімді құрылғыны автокөліктің жүйесіне тіркеу және оны сымсыз байланыс арқылы қосу қажет.

ЕСКЕРТПЕ

- Бұл функцияны пайдаланбас бұрын Apple CarPlay-ді Apple CarPlay құрылғысының шектеулер баптауларынан қосып алыңыз.

Apple CarPlay-ді тіркелмеген смартфонмен пайдалану

Apple CarPlay құрылғысын байланысқа қосу

1. Бас мәзірде «» басыңыз. (→ 19-бет)
2. → «Құрылғыларды басқару»
3. → «Қосу»
 - Егер хабарлама пайда болса, экрандағы нұсқауларды орындаңыз.
4. «Телефонды/Bluetooth құрылғысын тіркеу» бөліміндегі 5–7-ҚАДАМДАРДЫ орындаңыз. (→ 57-бет)
5. Apple CarPlay-ді қолдану туралы ұсынысы бар хабарламаның көрсетіліп тұрғанына көз жеткізіңіз, содан кейін «Иә» түймесін басыңыз.
 - Apple CarPlay белсендіріледі.
 - Егер «Жоқ» түймесін бассаңыз, Apple CarPlay іске қосылмайды. Қосылып тұрған құрылғы Bluetooth құрылғысы деп танылады. (→ 102-бет)

3

Apple CarPlay-ді тіркелген смартфонмен пайдалану

Apple CarPlay құрылғысын байланысқа қосу

1. Бас мәзірде «» басыңыз. (→ 19-бет)
2. → «Құрылғыларды басқару»
3. Тізімнен Apple CarPlay үшін қажетті құрылғыны таңдаңыз.

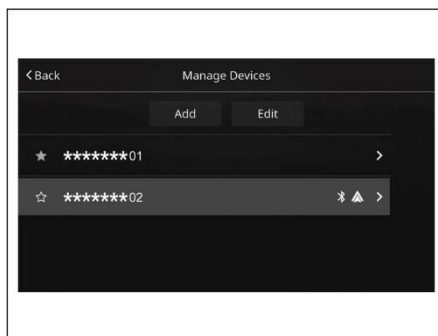

4. «Қосылым параметрлері» тізімінде қосу үшін Apple CarPlay жанындағы белгішені таңдаңыз.

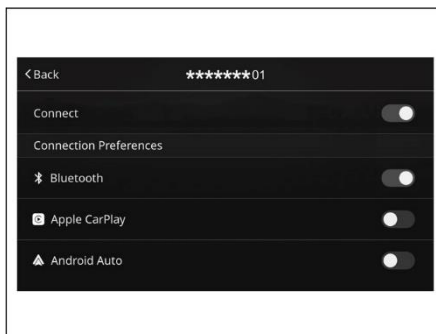

Apple CarPlay-ді өшіру

1. Бас мәзірде «» басыңыз. (→ 19-бет)
2. → «Құрылғыларды басқару»

3. Құрылғылар тізімінде Apple CarPlay-ді өшіру қажет құрылғыны таңдаңыз.

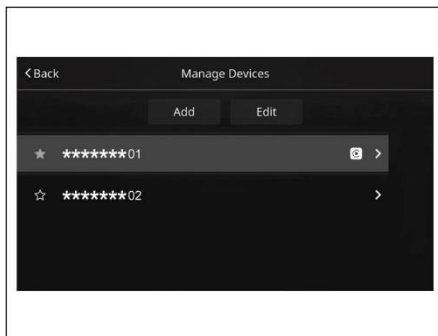

4. «Қосылым параметрлері» тізімінде өшіру үшін Apple CarPlay жанындағы белгішені таңдаңыз.

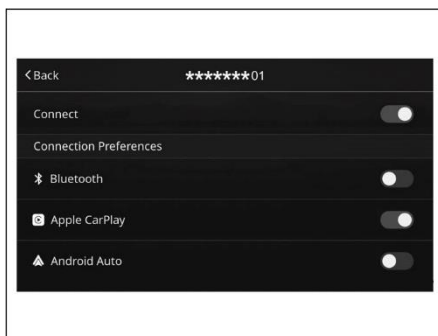

3

Шолу

Apple CarPlay экранын ашу үшін бас мәзірде «» түймесін немесе қолданбалар экранында «Apple CarPlay» түймесін басыңыз. (→ 19, 24-бет)

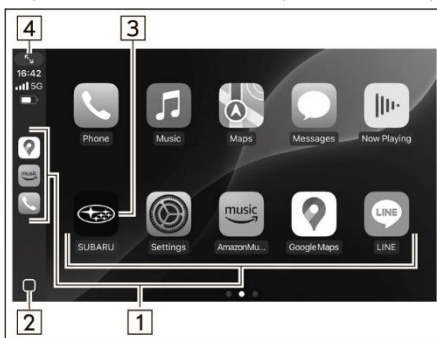

- | | |
|---|--|
| 1 | Қолданбалар түймелері көрсетіледі. Қолданбаны іске қосу үшін таңдаңыз. |
| 2 | Apple CarPlay бас экранына өту үшін таңдаңыз. |

3	Таңдаған кезде Apple CarPlay бас экраны ашылады.
4	Толық экран режимінде көрсету үшін таңдаңыз.

ЕСКЕРТПЕ

- Көрсетіліп тұрған экран қосылған Apple CarPlay құрылғысына байланысты.
- Apple CarPlay-ді пайдалану кезінде руль дөңгелегіндегі дауыспен басқару түймесін басып тұру Apple CarPlay дауысты анықтау функциясын белсендіреді.

Қолдау берілетін құрылғылар

iOS 18.1.1 нұсқасынан басталатын немесе одан жаңа құрылғыларға қолдау беріледі.

Android Auto

Android Auto жүйеге Android Auto құрылғысын қосқан жағдайда Google Карталарды пайдалануға, музыка ойнатуға және қоңыраулар шалуға мүмкіндік береді. Сондай-ақ қолдау берілетін қолданбаларды іске қосуға болады.

- Қызметтер немесе жұмыс істеуі туралы толық ақпаратты Android Auto сайтынан қараңыз: <https://www.android.com/auto/>
<https://support.google.com/androidauto/>

Android Auto-ны келесі тәсілдердің бірімен пайдалануға болады:

- Android Auto-мен үйлесімді құрылғыны автокөлік жүйесіне тіркеңіз, содан кейін оны сымсыз желі бойынша байланысқа қосыңыз.
- Android Auto-мен үйлесімді құрылғыны USB-портқа жалғаңыз.

ЕСКЕРТПЕ

- USB-портқа жалғаған кезде зақымдалмаған түпнұсқа USB-кабельді пайдаланыңыз.
- Бұл функцияны пайдалану үшін Android Auto құрылғыңыздың жаңа автокөлікпен байланысқа қосуға бапталғанына көз жеткізіңіз.
- Модельге байланысты Android Auto дауыспен басқаруының дыбыс деңгейі басқа функциялардың дыбыс деңгейінен өзгеше болуы мүмкін. Жайлы дыбыс деңгейін белгілеп алыңыз.

Android Auto-ны тіркелмеген смартфонмен пайдалану

Android Auto құрылғыларын USB арқылы қосу

1. Құрылғыны жалғаңыз (Type-C ағытпасына жалғау). (→ 32-бет)

2. Android Auto-ны қолдану туралы ұсынысы бар хабарламаның көрсетіліп тұрғанына көз жеткізіңіз, содан кейін «Иә» түймесін басыңыз.
 - Android Auto белсендіріледі.
 - Егер «Жоқ» түймесін бассаңыз, Android Auto іске қосылмайды. Қосылып тұрған құрылғы Bluetooth құрылғысы деп танылады. (→ 102-бет)

Android Auto-ны сымсыз қосу (тек Wi-Fi® үшін 5 ГГц қолдайтын елдер/аймақтар үшін)

1. Бас мәзірде  басыңыз. (→ 19-бет)
2. → «Құрылғыларды басқару»
3. → «Қосу»
 - Егер хабарлама пайда болса, экрандағы нұсқауларды орындаңыз.
4. «Телефонды/Bluetooth құрылғысын тіркеу» бөліміндегі 5–7-ҚАДАМДАРДЫ орындаңыз. (→ 57-бет)
5. Android Auto-ны қолдану туралы ұсынысы бар хабарламаның көрсетіліп тұрғанына көз жеткізіңіз, содан кейін «Иә» түймесін басыңыз.
 - Android Auto белсендіріледі.
 - Егер «Жоқ» түймесін бассаңыз, Android Auto іске қосылмайды. Қосылып тұрған құрылғы Bluetooth құрылғысы деп танылады. (→ 102-бет)

3

Android Auto-ны тіркелген смартфонмен пайдалану

Android Auto құрылғыларын USB арқылы қосу

1. Құрылғыны жалғаңыз (Type-C ағытпасына жалғау). (→ 32-бет)
 - Android Auto белсендіріледі.
 - Егер Android Auto-ны іске қосу туралы хабарлама пайда болса, «Иә» түймесін басыңыз. Егер «Жоқ» түймесін бассаңыз, Android Auto іске қосылмайды. Қосылып тұрған құрылғы Bluetooth құрылғысы деп танылады. (→ 102-бет)

ЕСКЕРТПЕ

- Егер Android Auto іске қосылмаса, қосылым параметрлерінің тізімін ашыңыз да, оны қосыңыз. (→ 59-бет)

Android Auto-ны сымсыз қосу (тек Wi-Fi® үшін 5 ГГц қолдайтын елдер/аймақтар үшін)

1. Бас мәзірде «» басыңыз. (→ 19-бет)
2. → «Құрылғыларды басқару»
3. Тізімнен Android Auto үшін қажетті құрылғыны таңдаңыз.

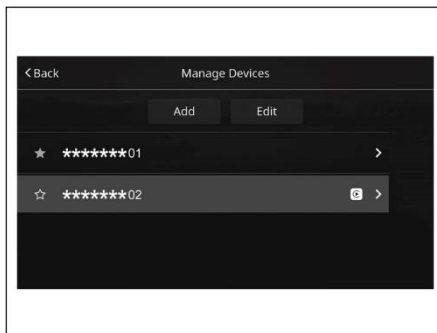

4. «Қосылым параметрлері» тізімінде қосу үшін Android Auto жанындағы белгішені таңдаңыз.

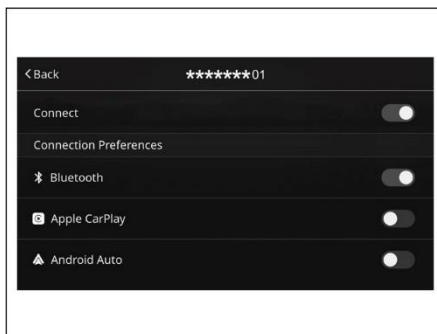

Android Auto-ны өшіру

1. Бас мәзірде «» басыңыз. (→ 19-бет)
2. → «Құрылғыларды басқару»

3. Құрылғылар тізімінде Android Auto-ны өшіру қажет құрылғыны таңдаңыз.

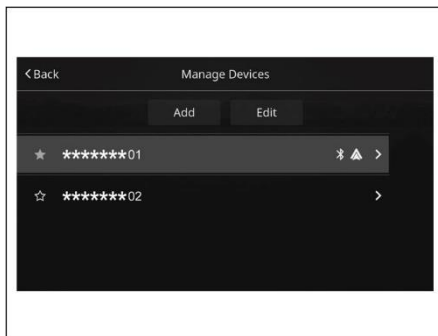

4. «Қосылым параметрлері» тізімінде өшіру үшін Android Auto жанындағы белгішені таңдаңыз.

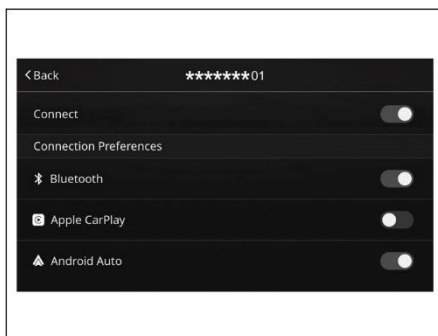

3

Шолу

Android Auto экранын ашу үшін бас мәзірде «» түймесін немесе қолданбалар экранында «Android Auto» түймесін басыңыз. (→ 19, 24-бет)

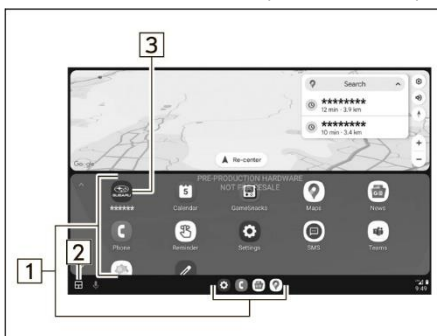

- | | |
|---|--|
| 1 | Қолданбалар түймелері көрсетіледі. Қолданбаны іске қосу үшін таңдаңыз. |
| 2 | Android Auto бас экранына өту үшін таңдаңыз. |

ЕСКЕРТПЕ

- Көрсетіліп тұрған экран қосылған Android Auto құрылғысына байланысты.
- Android Auto-ны пайдалану кезінде руль дөңгелегіндегі дауыспен басқару түймесін басып тұру Android Auto дауысты анықтау функциясын белсендіреді.

Қолдау берілетін құрылғылар

Android 15 нұсқасынан басталатын немесе одан жаңа құрылғыларға қолдау беріледі.

Аспаптар тақтасының дисплейінде көрсетілуі

Аспаптар тақтасының негізгі экранында орталық ақпараттық дисплейге шығарылатын Apple CarPlay / Android Auto ақпаратының бір бөлігі көрсетіледі.

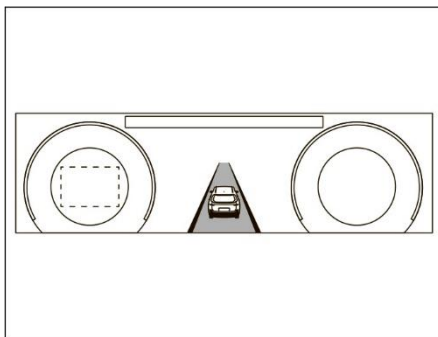

Аспаптар тақтасының дисплейінде карта режимін таңдаған және бағдарды Apple Maps (Apple CarPlay) немесе Google Maps (Android Auto) картасында іске қосқан жағдайда аспаптар тақтасының дисплейінде Apple Maps / Google Maps навигация экраны көрсетілетін болады.

Android Auto қолданылған жағдайда оны белсендіргеннен кейін Google Maps экраны көрсетіледі.

Карта режимін таңдау туралы толығырақ автокөлікті пайдалану бойынша нұсқаулықтан қараңыз.

Аспаптар тақтасының дисплейінен карталар басқарылмайды.

Көрсетіліп тұрған карталарды Apple Maps / Google Maps-тен кіріктірілген навигация жүйесінің картасына ауыстыру үшін бағдарды навигация жүйесінде іске қосыңыз немесе Apple CarPlay / Android Auto-ны өшіріңіз.

4 Телефон

Телефонды пайдалану (мобильді телефондарға арналған дауысты байланыс жүйесі)76



Телефон экраны	76
Bluetooth арқылы байланысқа қосылатын телефонды пайдалану кезіндегі қолжетімді функциялар	77
Негізгі мәліметтер.....	77
Телефонды Bluetooth арқылы тіркеу/байланысқа қосу.....	78
Телефон/микрофон түймесін пайдалану	79
Контактілер тізіміндегі контактілер туралы	80
Bluetooth арқылы байланысқа қосылған телефонмен қоңырау шалу.....	80
Таяудағы қоңыраулар тізімінің көмегімен	80
Таңдаулылар көмегімен	81
Цифрлық пернетақтаның көмегімен	82

Контактілер тізімінің көмегімен	82
Bluetooth арқылы байланысқа қосылған телефонмен қоңырау қабылдау	83
Кіріс қоңыраулары.....	83
Bluetooth арқылы байланысқа қосылған телефонмен сөйлесу	83
Қоңырауды күту	84
Bluetooth арқылы байланысқа қосылған телефондағы хабарламаларды қалай қолдану қажет	85
Хабарлама алу	86
Хабарламаларды көру.....	87
Хабарламаға жауап (тез жауап).....	88
Жаңа хабарлама жіберу	88
Хабарлама жіберушіге қоңырау шалу	88
Аспаптар тақтасының дисплейінде көрсетілуі	89

Телефонды пайдалану (мобильді телефондарға арналған дауысты байланыс жүйесі)

Телефон экраны

Телефон экранын төмендегі тәсілдердің бірімен ашуға болады:

- Бас мәзірде «» басыңыз. (→ 19-бет)
- Руть дөңгелегіндегі ауыстырып қосқышты  басыңыз.





ЕСКЕРТПЕ

- Егер хабарлама көрсетіліп тұрса, нұсқауларға сәйкес тіркелу немесе байланысқа қосылу әрекетін орындаңыз. (→ 57, 59-бет)
- Apple CarPlay / Android Auto қолданылған кезде бас мәзірдегі «» белгішесі сәйкес белгішеге өзгереді.

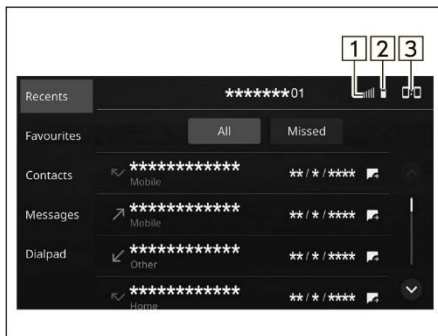
Apple CarPlay-ді іске қосу үшін «» басыңыз. (→ 69-бет)

Android Auto-ны іске қосу үшін «» басыңыз. (→ 73-бет)



1	<p style="text-align: center;"> ← →  Өлсіз ← → Өте жақсы</p> <p>Телефон сигналының қабылдану деңгейі көрсетіледі. Егер телефон Bluetooth арқылы байланысқа қосылмаған болса, белгіше көрсетілмейді. Сигналды қабылдау деңгейі телефонда көрсетіліп тұрған деңгеймен сәйкес болмауы мүмкін. Телефонға байланысты сигнал деңгейі көрсетілмеуі мүмкін.</p>
2	<p style="text-align: center;"> ← →  Төмен ← → Толық</p> <p>Bluetooth арқылы байланысқа қосылған құрылғының аккумулятор зарядының деңгейі көрсетіледі. Заряд деңгейі құрылғыда көрсетіліп тұрған деңгеймен сәйкес болмауы мүмкін.</p>

3

Құрылғыларды басқару экраны ашылады. (→ 46-бет)

Bluetooth арқылы байланысқа қосылатын телефонды пайдалану кезіндегі қолжетімді функциялар

Телефонды пайдалану	Телефонды/Bluetooth құрылғысын тіркеу: → 57-бет
	Bluetooth арқылы байланысқа қосылған телефонмен қоңырау шалу: → 80-бет
	Bluetooth арқылы байланысқа қосылған телефонмен қоңырау қабылдау: → 83-бет
	Bluetooth арқылы байланысқа қосылған телефонмен сөйлесу: → 83-бет
Хабарламалар	Bluetooth арқылы байланысқа қосылған телефондағы хабарламаларды қалай қолдану қажет → 85-бет
Телефонды баптау	Bluetooth арқылы байланысқа қосылған телефонды/құрылғыны баптау: → 47-бет

Негізгі мәліметтер

Дауысты байланыс жүйесі қолдарыңызды руль дөңгелегінен алмай-ақ қоңыраулар шалуға және қабылдауға мүмкіндік береді.

Жүйе Bluetooth арқылы байланысты қолдайды. Bluetooth — бұл телефонды сымдарсыз және ұстағышсыз пайдалануға мүмкіндік беретін сымсыз дерек тарату технологиясы.

Мұнда телефонмен жұмыс істеу тәртібі сипатталған.



ЕСКЕРТУ

- Қозғалыс кезінде мобильді телефонды пайдаланбаңыз және Bluetooth арқылы байланысқа қосу әрекетін жасамаңыз.
- Жүйе Bluetooth антенналарымен жабдықталған. Имплантталған кардиостимуляторлары, ресинхрондау терапиясына арналған кардиостимуляторлары және имплантталған кардиовертер-дефибрилляторлары бар адамдарға Bluetooth антенналарынан қауіпсіз қашықтықты сақтау қажет. Радиотолқындар бұл құрылғылардың жұмысына әсер етуі мүмкін.
- Bluetooth арқылы байланысқа қосылатын телефондарды пайдаланар алдында имплантталатын кардиостимуляторлардан, ресинхрондау терапиясының құрылғыларынан немесе имплантталатын дефибрилляторлардан өзге кез келген медициналық құралдардың пайдаланушыларына радиотолқындардың әсеріне байланысты шектеулер мен сақтық шараларына қатысты құрылғы өндірушісінің кеңесін алу қажет. Радиотолқындар мұндай медициналық құрылғылардың жұмысына болжап болмайтындай әсер етуі мүмкін.



АБАЙЛАҢЫЗ

- Мобильді телефонды автокөлік ішінде қалдырмаңыз. Автокөлік салонындағы температура құрылғыға зиян келтіре алатындай деңгейге дейін көтерілуі мүмкін.

ЕСКЕРТПЕ

- Егер телефон Bluetooth байланысын қолдамайтын болса, жүйе жұмыс істемейді. Телефонға байланысты кейбір функциялар қолжетімсіз болуы мүмкін.
- Жүйе келесі жағдайларда істемеуі мүмкін:
 - Мобильді телефон өшірулі.
 - Сіз желі байланысы жоқ аймақта жүрсіз.
 - Телефон байланысқа қосылмаған.
 - Телефон аккумуляторының заряд деңгейі төмен.
- Дауысты байланысты және Bluetooth арқылы қолжетімді басқа функцияларды бір мезгілде пайдаланған жағдайда келесідей проблемалар туындауы мүмкін:
 - Bluetooth байланысы үзіліп отыруы мүмкін.
 - Bluetooth арқылы дыбыс ойнатқан кезде кедергілер пайда болуы мүмкін.
- Өңгімелесушінің дауысы алдыңғы динамиктерден ойнатылады. Қоңыраулар мен дауыстық пәрмендер кезінде аудиожүйе дыбысы бәсеңдетіледі.
- Өңгімелесушіңізбен кезек сақтап сөйлесіңіз. Екі кісі бір мезгілде сөйлеген жағдайда өңгімелесушіңіз айтылғанды естімей қалуы мүмкін. (Бұл ақаулық емес.)
- Тым жоғары дыбыс деңгейін қоймаңыз. Олай етсеңіз, динамиктен шыққан дыбыс қайтадан микрофонға жетуі мүмкін, нәтижесінде жаңғырық әсері пайда болады. Өңгімелесу кезінде микрофонға айқын сөйлеңіз.
- Өңгімелесушіңіз сізді келесі жағдайларда нашар естуі мүмкін:
 - Тегіс емес жолмен жүру. (Жоғары шуыл деңгейі.)
 - Жоғары жылдамдықпен жүру.
 - Автокөлік терезесі ашық күйде жүріп бара жатса.
 - Дефлектордан ауа ағыны тікелей микрофонға бағытталған болса.
 - Кондиционер желдеткіші қатты шуылдап тұр.
 - Байланыс сапасы қолданылатын телефонға немесе желіге байланысты қатты нашарлауы мүмкін.

Телефонды Bluetooth арқылы тіркеу/байланысқа қосу

Дауысты байланыс жүйесін пайдалану үшін мобильді телефонды жүйеге тіркеп алу қажет. (→ 57-бет)

Bluetooth арқылы байланысқа қосылған телефонның күйін көрсету

Байланысқа қосылған телефонның күйі экранның оң жақ үстіңгі бөлігінде көрсетіледі. (→ 76-бет)

Телефон/микрофон түймесін пайдалану

► Переключатели на рулевом колесе

Телефон түймесін басу арқылы қолдарыңызды руль дөңгелегінен алмастан қоңырауды қабылдауға немесе аяқтауға болады.

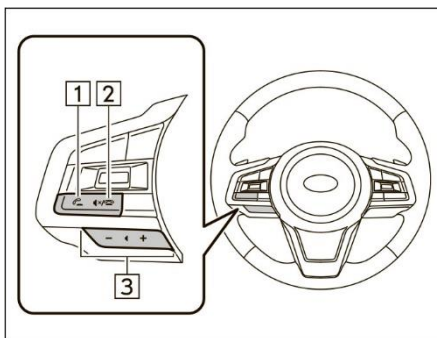

1	Қоңырауға жауап беру түймесі
2	Қоңырауды аяқтау түймесі
3	Дыбыс деңгейін реттеу түймесі <ul style="list-style-type: none"> • Дыбыс деңгейін ұлғайту үшін «+» басыңыз. • Дыбыс деңгейін азайту үшін «-» басыңыз.

► Микрофон

Микрофон телефонмен сөйлесу кезінде қолданылады.

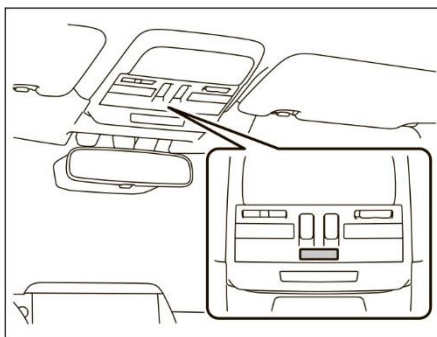

Контактілер тізіміндегі контактілер туралы

- Өрбір тіркелген телефон үшін келесі деректер сақталады. Басқа телефонды байланысқа қосқан кезде келесі деректер қолжетімсіз болады:
 - Контактілердің деректері
 - Қоңыраулар тарихы
 - Таңдаулы
 - Телефонның барлық баптаулары

ЕСКЕРТПЕ

- Бұған дейін тіркелген телефонды жүйеден өшірген кезде көрсетілген барлық деректер де өшіріледі.

Bluetooth арқылы байланысқа қосылған телефонмен қоңырау шалу

Телефонды тіркегеннен кейін дауысты байланыс жүйесінің көмегімен қоңыраулар шалуға болады. Төменде қоңырау шалудың бірнеше ықтимал тәсілі келтірілген.



1. Телефон экраны көрсетіледі. (→ 76-бет)
2. Қоңырау шалу үшін қажетті түймені таңдаңыз.
 - Таяудағы қоңыраулар тізімінің көмегімен: → 80-бет
 - Таңдаулылар көмегімен: → 81-бет
 - Цифрлық пернетақтаның көмегімен*1: → 82-бет
 - Контактілер тізімінің көмегімен: → 82-бет
 - SMS/MMS көмегімен: → 88-бет
 - Объектінің телефон нөмірінің көмегімен*2: → 123-бет
 - Дауыспен басқару жүйесінің көмегімен: → 33-бет

*1: әрекет қозғалыс кезінде қолжетімсіз.

*2: бар болса.

Таяудағы қоңыраулар тізімінің көмегімен

1. Телефон экраны көрсетіледі. (→ 76-бет)
2. «Таяудағы қоңыраулар» түймесін басыңыз, содан кейін контактін таңдаңыз.
 - Шығыс қоңырауының экраны ашылады.



1	Бүкіл қоңыраулар тарихын көрсету үшін таңдаңыз.
2	Өткізіп алынған қоңырауларды көрсету үшін таңдаңыз.
3	<p>Өртүрлі қоңыраулар түрлерінің белгішелері көрсетіледі.</p> <p>«»: өткізіп алынған қоңырау</p> <p>«»: кіріс қоңырауы</p> <p>«»: шығыс қоңырауы</p>

ЕСКЕРТПЕ

- Руль дөңгелегіндегі  түймені басқан кезде тізімдегі үстіңгі нөмірге қоңырау шалынады.
- Сақталған контактіден кіріс қоңырау кезінде абоненттің аты көрсетіледі.
- Халықаралық қоңыраулар шалу мүмкіндігі телефон моделіне байланысты.

Таңдаулылар көмегімен

Таңдаулыларға қосылған контактілерге қоңырау шалуға болады.

1. Телефон экраны көрсетіледі. (→ 76-бет)
2. «Таңдаулылар» түймесін басыңыз, содан кейін контактіні таңдаңыз.
 - Егер контактінің жанында «» көрсетіліп тұрса, таңдаған кезде шығыс қоңырауының экраны ашылады.
3. Қажетті нөмірдің жанындағы «» басыңыз.
 - Шығыс қоңырауының экраны ашылады.

ЕСКЕРТПЕ

- 50 таңдаулы контактіге дейін жүктеуге және қарап көруге болады. (Бір таңдаулы контактіге 5 телефон нөміріне дейін).
- Синхрондау қосулы тұрғанда таңдаулы автоматты түрде жүктеледі. (→ 47-бет)
- Контактілер тізімін аты немесе тегі бойынша сұрыптауға болады. (→ 47-бет)

Цифрлық пернетақтаның көмегімен

1. Телефон экраны көрсетіледі. (→ 76-бет)
2. «Цифрлық пернетақта» түймесін басыңыз.
3. Телефон нөмірін енгізіңіз.
4. «Қоңырау шалу» түймесін басыңыз.
 - Шығыс қоңырауының экраны ашылады.

ЕСКЕРТПЕ

- Bluetooth арқылы байланысқа қосылатын телефон түріне байланысты осы телефонда қосымша әрекеттерді орындау қажет болуы мүмкін.

Контактілер тізімінің көмегімен

Қоңырауларды Bluetooth арқылы байланысқа қосылған телефоннан жүктелген контактілерді қолдана отырып жүзеге асыруға болады.

1. Телефон экраны көрсетіледі. (→ 76-бет)
2. «Контактілер» түймесін басыңыз, содан кейін контактіні таңдаңыз.
3. Қажетті нөмірдің жанындағы  басыңыз.
 - Нөмірлер үй, жұмыс, мобильді және т. б. санаттарға бөлінген болуы мүмкін.
 - Шығыс қоңырауының экраны ашылады.

ЕСКЕРТПЕ

- 2000 контактіге дейін жүктеуге және қарап көруге болады. (Бір контактіге 5 телефон нөміріне дейін).
- Синхрондау қосулы тұрғанда контактілер автоматты түрде жүктеледі. (→ 47-бет)
- Контактілер тізімін аты немесе тегі бойынша сұрыптауға болады. (→ 47-бет)

Bluetooth арқылы байланысқа қосылған телефонмен қоңырау қабылдау

Кіріс қоңыраулары

Қоңырау келіп түскенде дыбысы бірге шығатын кіріс қоңырауының экраны пайда болады.

1. Жауап беру үшін «Қабылдау» түймесін немесе руль дөңгелегіндегі  түймені басыңыз.

Қоңырауды қабылдамау үшін: «Қабылдамау» түймесін немесе руль дөңгелегіндегі  түймені басыңыз.

Кіріс қоңырауының дыбыс деңгейін реттеу үшін: ДЫБЫС ДЕҢГЕЙІНІҢ реттегішін бұраңыз немесе руль дөңгелегіндегі +/- түймелерін пайдаланыңыз.

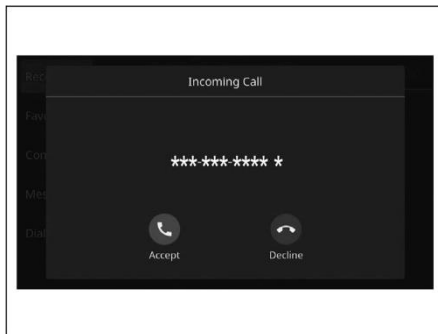

ЕСКЕРТПЕ

- Мобильді телефоныңыздың моделіне байланысты халықаралық қоңыраулар кезінде әңгімелесушінің аты немесе нөмірі дұрыс көрсетілмеуі мүмкін.
- Қоңырау әуенінің дыбыс деңгейін дыбыс баптауларынан реттеуге болады. (→ 43-бет)

Bluetooth арқылы байланысқа қосылған телефонмен сөйлесу

Телефонмен сөйлесу кезінде осы экран көрсетіліп тұрады. Бұл экранда келесі әрекеттер қолжетімді.

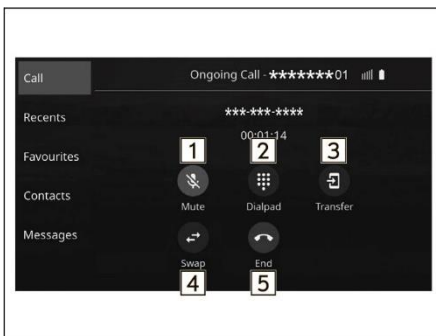



1 Микрофонды уақытша өшіру үшін таңдаңыз.

2 Импульстік немесе тональдық теру режимдерін ауыстырып қосу үшін таңдаңыз.

3	Қоңырауды қайта адрестеу үшін таңдаңыз. Дауысты байланыс режимінен мобильді телефон арқылы сөйлесуге ауыстырып қосу үшін «Қайта адрестеу» түймесін басыңыз. Дауысты байланысты қайтадан қолдану үшін «Кері ауыстыру» түймесін басыңыз.
4	Қоңырауды руль дөңгелегіндегі  түйменің көмегімен ұстап тұрған жағдайда: қоңырауға қайта оралу үшін таңдаңыз.
5	Қоңырауды аяқтау үшін таңдаңыз.

ЕСКЕРТПЕ



- Сөйлесу кезінде руль дөңгелегіндегі  түймені басу қоңырауды ұстап тұру режиміне ауыстырады.
 Түймені қайта басқан кезде сөйлесу қайта жалғасады.
- Дауысты байланыс және телефон арқылы сөйлесу режимдерін ауыстырып қосуды телефонның өзінен жүзеге асыруға болады. Ауыстырып қосу тәсілі мен орындалатын әрекеттер телефоныңыздың моделіне байланысты әртүрлі болады. Мобильді телефонды пайдалану туралы ақпаратты оған қосымша берілген пайдаланушы нұсқаулығынан қараңыз.
- Өңгімелесушінің дауысының дыбыс деңгейін реттеу үшін ДЫБЫС ДЕҢГЕЙІНІҢ реттегішін бұраңыз немесе руль дөңгелегіндегі +/- ауыстырып қосқышын пайдаланыңыз.

Қоңырауды күту

Егер сөйлесу кезінде екінші қоңырау келіп түссе, дыбысы бірге шығатын кіріс қоңырауының экраны пайда болады.



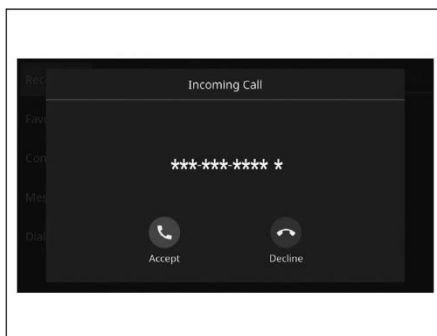

1. Жаңа қоңырауға жауап беру үшін «Қабылдау» түймесін немесе руль дөңгелегіндегі  түймені басыңыз.

- Бірінші қоңырау күту режиміне ауыстырылады.

Қоңырауды қабылдамау үшін:
«Қабылдамау» түймесін немесе руль дөңгелегіндегі  түймені басыңыз. Екеуін де аяқтау үшін руль дөңгелегіндегі  түймені басып тұрыңыз.



2. Қоңырауды күту экранының көрсетіліп тұрғанына көз жеткізіңіз.

- «Ауыстырып қосу»: абоненттерді ауыстырып қосу үшін таңдаңыз. «Ауыстырып қосу» тармағын таңдаған немесе абоненттің аты көрсетіліп тұрған аймақты басқан әрбір жолы, сондай-ақ руль дөңгелегіндегі  түймені басқан кезде ұсталып тұрған абоненттерді ауыстырып қосу орындалады.
- Конференц-байланыс режиміне ауысу үшін «Біріктіру» түймесін басыңыз немесе руль дөңгелегіндегі  түймені басып тұрыңыз.
- Екі әңгімелесушімен сөйлесіп жатқанда ағымдағы қоңырауды аяқтау және ұсталып тұрған абонентке қайтып оралу үшін немесе топтық қоңырау кезінде барлық қатысушылармен сөйлесуді аяқтау үшін «Аяқтау» түймесін немесе руль дөңгелегіндегі  түймені басыңыз.
- Ағымдағы барлық қоңырауларды аяқтау үшін руль дөңгелегіндегі  түймені басып тұрыңыз.

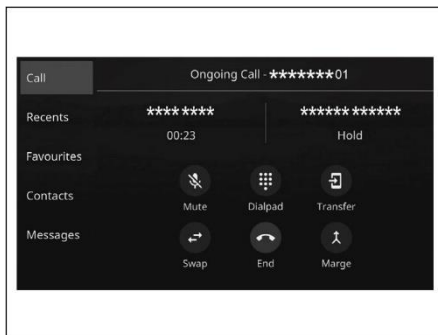

*: жүйеге қосылып тұрған телефонның өндірушісіне байланысты конференц-байланыс функциясы қолжетімсіз болуы мүмкін.

Bluetooth арқылы байланысқа қосылған телефондағы хабарламаларды қалай қолдану қажет

Алынған хабарламалар Bluetooth арқылы байланысқа қосылған телефоннан жіберіле алады, бұл жүйе арқылы оларды қарап көруге және оларға жауап беруге мүмкіндік береді.

Байланысқа қосылып тұрған телефонның моделіне байланысты хабарламалар кіріс хабарламаларына көшірілмеуі мүмкін.

Егер телефон хабарламалар жіберу функциясын қолдамаса, ол қолжетімсіз болады. Телефон моделіне байланысты интерфейс әртүрлі болуы мүмкін және кейбір функцияларды қолдану мүмкін емес болуы мүмкін.

Функцияны пайдалану үшін телефон баптауларынан хабарламаларды «Синхрондауды» қосу қажет. (→ 47-бет)

ЕСКЕРТПЕ

- Байланысқа қосылған телефон моделіне байланысты оның баптауларын өзгерту қажет болуы мүмкін. (Мысалы: iOS құрылғылары және кейбір басқа модельдер үшін хабарламаларды қосу қажет болуы мүмкін.) Толығырақ телефонның нұсқаулығынан қараңыз.

1. Телефон экраны көрсетіледі. (→ 76-бет)

2. «Хабарламалар» түймесін басыңыз.

3. Кіріс хабарламалары экранының көрсетіліп тұрғанына көз жеткізіңіз.

- «»: оқылмаған хабарлама белгішесі
- Хабарламаны алу: → 86-бет
- Хабарламаларды көру: → 87-бет
- Хабарламаға жауап (тез жауап): → 88-бет
- Жаңа хабарлама жіберу: → 88-бет
- Хабарлама жіберушіге қоңырау шалу: → 88-бет

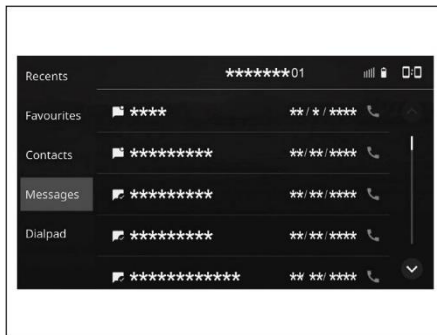

Хабарлама алу

SMS/MMS алған кезде дыбыс сигналы бар кіріс хабарламасының экраны пайда болады.

1. «Тыңдау» түймесін басыңыз.

- Хабарламаны аспау үшін «Жабу» түймесін басыңыз.

2. Келесі экран көрсетіледі.

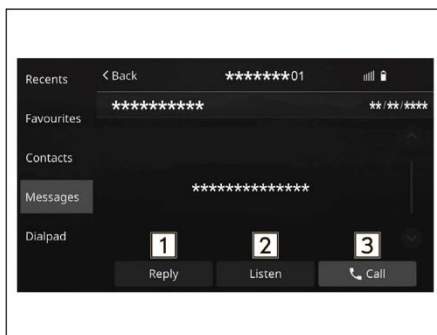

1 *	Хабарламаға жауап беру үшін таңдаңыз. (→ 88-бет)
2	Хабарламаны дыбыстап айтқызу үшін таңдаңыз. <ul style="list-style-type: none">● Хабарламаның оқылуын үзу үшін «Стоп» түймесін басыңыз.
3	Жіберушіге қоңырау шалу үшін таңдаңыз. <ul style="list-style-type: none">● Егер хабарлама жіберушінің атына бірнеше телефон нөмірі тіркелген болса, «Контактілер» экраны көрсетіледі. Қажетті нөмірді таңдаңыз.

*: аудиожүйеге Bluetooth арқылы қосылып тұрған телефонның моделіне байланысты бұл функция қолжетімсіз болуы мүмкін.

Оқылмаған хабарламалар бар болған жағдайдағы экран

Келесі экран көрсетіледі.

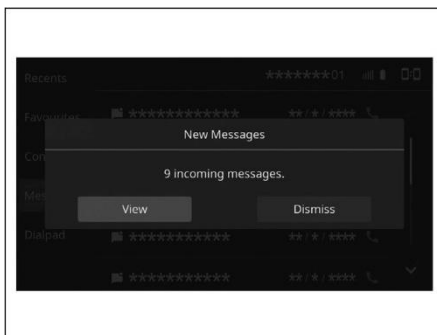

- «Көру»: кіріс хабарламаларының тізімін ашу үшін таңдаңыз.
- «Жабу»: хабарламаны аспау үшін таңдаңыз.

ЕСКЕРТПЕ

- Мобильді телефонның моделіне немесе оның жүйеге тіркелген-тіркелмегеніне байланысты кейбір деректер көрсетілмеуі мүмкін.
- Кіріс SMS/MMS туралы хабарлама және дыбыс сигналы түріндегі хабарлар алу үшін телефон баптаулары экранынан «Кіріс хабарламалары туралы хабарлар» функциясын қосу қажет. (→ 47-бет)

Хабарламаларды көру

1. Кіріс хабарламаларының экранын ашыңыз. (→ 85-бет)
2. Тізімнен қажетті хабарламаны таңдаңыз.
3. Хабарламаны қарап көріңіз. (→ 86-бет)

ЕСКЕРТПЕ

- Bluetooth арқылы байланысқа қосылатын телефон түріне байланысты осы телефонда қосымша әрекеттерді орындау қажет болуы мүмкін.
- Тек Bluetooth арқылы байланысқа қосылған телефондағы хабарламалар ғана көрсетіледі.
- Қозғалыс кезінде хабарлама мәтіні көрсетілмейді.
- Хабарламаларды оқу кезіндегі дыбыс деңгейін реттеу үшін ДЫБЫС ДЕҢГЕЙІНІҢ реттегішін бұраңыз немесе руль дөңгелегіндегі +/- ауыстырып қосқышын пайдаланыңыз.



Хабарламаға жауап (тез жауап)

1. Кіріс хабарламаларының экранын ашыңыз. (→ 85-бет)
2. Тізімнен қажетті хабарламаны таңдаңыз.
3. → «Жауап беру»
4. Қажетті хабарламаны таңдаңыз.
 - : хабарламаны редакциялау үшін таңдаңыз.
5. → «Жіберу»
 - «Болдырмау»: хабарламаның жіберілуін болдырмау үшін таңдаңыз.

ЕСКЕРТПЕ

- Bluetooth арқылы байланысқа қосылған телефонға байланысты жауап функциясы қолжетімсіз болуы мүмкін.
- Жүйеде жауап хабарламаларының 10 нұсқасы сақталған.
- Бұл хабарламаларды сондай-ақ телефонның баптаулар экранынан редакциялауға болады. (→ 47-бет)

Жаңа хабарлама жіберу

1. Таңдаулылар экранын (→ 81-бет), таяудағы қоңыраулар тізімін (→ 80-бет) немесе контактілер тізімін (→ 82-бет) ашыңыз.
2. Қажетті нөмірдің жанындағы  басыңыз.
3. Қажетті хабарламаны таңдаңыз.
 - : хабарламаны редакциялау үшін таңдаңыз.
4. → «Жіберу»
 - «Болдырмау»: хабарламаның жіберілуін болдырмау үшін таңдаңыз.

Хабарлама жіберушіге қоңырау шалу

Жүйеде SMS/MMS жіберушінің нөмірі бойынша қоңырау шалу мүмкіндігі қарастырылған.

1. Кіріс хабарламаларының экранын ашыңыз. (→ 85-бет)
2. Қажетті жіберушінің жанындағы  басыңыз.
 - Шығыс қоңырауының экраны ашылады.

- Егер таңдалған контактіге бірнеше телефон нөмірі тіркелген болса, «Контактілер» экраны көрсетіледі. Қажетті нөмірді таңдаңыз.

Аспаптар тақтасының дисплейінде көрсетілуі

Аспаптар тақтасының негізгі экранында орталық ақпараттық дисплейде көрсетіліп тұрған дауысты байланыс жүйесінің ақпаратының бір бөлігі көрсетілетін болады.

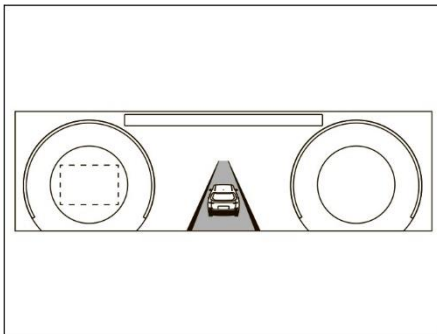

5 Аудиожүйе

Аудиожүйені басқару.....92

Аудио дереккөзін таңдау.....	92
Аспаптар тақтасының дисплейінде көрсетілуі.....	92
AM/FM диапазонының радиостанциясы	92
Шолу.....	92
Радиостанцияны жадқа сақтау	94
Тізімнен радиостанцияны таңдау	94
Радиостанция жанрын таңдау функциясы (PTY).....	95
RDS деректерін тарату жүйесі	95
DAB.....	96
Шолу.....	96
Сервисті жадқа сақтау	98
Тізімнен сервисті / сервис компонентін таңдау.....	98
Радиостанция жанрын таңдау функциясы (PTY).....	99

RDS деректерін тарату жүйесі	99
USB-жинақтағыш	99
Шолу.....	99
Bluetooth арқылы аудио ойнату..	102
Шолу.....	103
Apple CarPlay	106
Apple CarPlay құрылғысын байланысқа қосу.....	106
Шолу.....	106
Android Auto.....	107
Android Auto құрылғысын байланысқа қосу.....	108
Шолу.....	108

Аудиожүйені пайдалану бойынша кеңестер..... 109

Пайдалану бойынша ақпарат	109
Радио.	110
USB-жинақтағыш.....	111
Файлдар туралы ақпарат.....	111

Аудиожүйені басқару

Аудио дереккөзін таңдау

1. Бас мәзірде «» басыңыз. (→ 19-бет)
2. Қажетті аудио дереккөзін таңдаңыз.

Аспаптар тақтасының дисплейінде көрсетілуі

Аспаптар тақтасының негізгі экранында орталық ақпараттық дисплейге шығарылатын аудиожүйе ақпаратының бір бөлігі көрсетіледі.

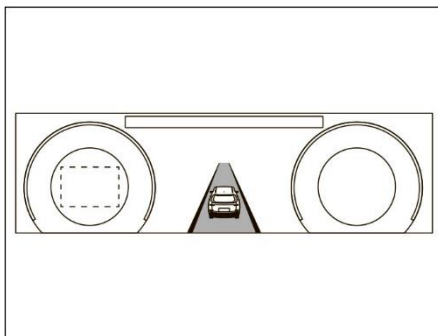



AM/FM диапазонының радиостанциясы

Шолу

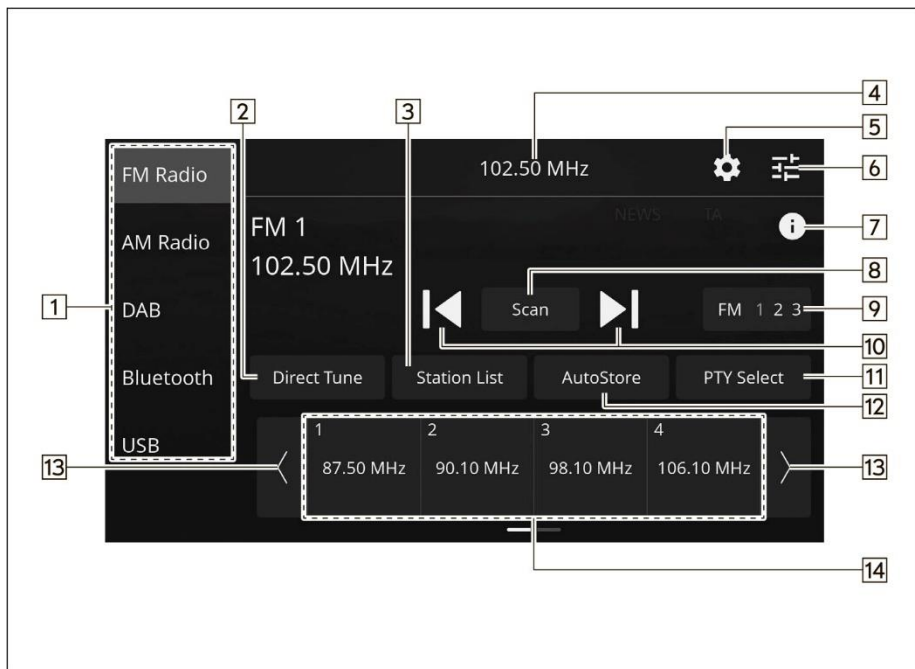
FM/AM радиостанцияларын басқару экраны аудиожүйені басқару экранында «FM-радио» немесе «AM-радио» түймесін басу арқылы ашылады. (→ 19-бет)



1	Аудио дереккөзді ауыстырып қосу үшін таңдаңыз.
2	Жилік бойынша радиостанцияны іздеу үшін таңдаңыз.
3	Қолжетімді станциялар тізімін көрсету үшін таңдаңыз. (→ 94-бет)
4	Радиостанцияның жиілігі немесе атауы көрсетіледі.
5 *	FM/AM баптауларының экранын ашу үшін таңдаңыз. (→ 50-бет)
6	Дыбыс баптауларының экранын ашу үшін таңдаңыз. (→ 43-бет)
7 *	Радиомәтінді көрсету үшін таңдаңыз.
8	Жилікті өзгерту және қолжетімді станцияларды іздеуді іске қосу үшін таңдаңыз. Сканерлеу 10 секунд сайын үздіксіз орындалады. Табылған станцияға тоқтау үшін тағы бір рет басыңыз.
9 *	Сақталған радиостанциялар тізімінде станцияларды ауыстырып қосу үшін таңдаңыз.

10	Жиілікті қадам-қадамымен өзгерту үшін таңдаңыз. Жиілікті автоматты түрде іздеу үшін басып тұрыңыз. Бұл функция сондай-ақ руль дөңгелегіндегі «  » түймелерінің көмегімен де қолжетімді.
11 *	PTY таңдау экранын ашу үшін таңдаңыз. (→ 95-бет)
12	Жақсы қабылданып тұрған станцияларды жадқа автоматты түрде сақтау үшін таңдаңыз.
13	Сақталған радиостанциялар тізімін айналдыру үшін таңдаңыз.
14	Сақталған радиостанцияға ауысу үшін таңдаңыз. (Сақталған станцияларды сондай-ақ руль дөңгелегіндегі «  » түймелерінің көмегімен де ауыстырып қосуға болады.) Сақталған станциялар тізімін экран бетімен саусағыңызды жүргізу арқылы айналдыруға болады.

*: бұл функция кейбір елдерде/аймақтарда қолжетімсіз.

ЕСКЕРТПЕ

- Стереосигнал қабылдап тұрған жағдайда радиоқабылдағыш автоматты түрде стереорежимге ауысады.

Радиостанцияны жадқа сақтау

Станцияларды кейін тез шақыру үшін жадқа сақтап қоюға болады:

1. Қажетті радиостанция жиілігін баптаңыз.
2. Сақталған радиостанцияны тіркеп бекіту үшін қажетті түймені басып тұрыңыз.
 - Түймеге басқа радиостанцияны бекіту үшін дәл сол әрекеттерді орындаңыз.

Тізімнен радиостанцияны таңдау

Станциялар тізімін көрсету үшін:

1. «Радиостанциялар тізімі» түймесін басыңыз.
 - : станциялар тізімін жаңарту үшін таңдаңыз.
- ▶ **FM-радиостанциялар тек кейбір елдерде/аймақтарда**
 2. Қажетті тізімді таңдаңыз.
 - «Бәрі»: барлық радиостанцияларды көрсету үшін таңдаңыз.
 - «Жанрлар»: санаттарды көрсету үшін таңдаңыз.

3. Қажетті радиостанцияны таңдаңыз.

Радиостанция жанрын таңдау функциясы (PTY)

Таңдалған радиостанция типі бойынша станцияларды іздеуге болады (PTY):

1. «PTY таңдау» түймесін басыңыз.
2. Қажетті типті (PTY) таңдаңыз.

RDS деректерін тарату жүйесі

Бұл функция радиостанция және радиостанцияның беріп жатқан бағдарламасы туралы ақпаратты қабылдауға мүмкіндік береді.

Қолжетімділігіне байланысты RDS функциясы дұрыс жұмыс істемеуі мүмкін.

ЕСКЕРТПЕ

- Бұл функция кейбір елдерде/аймақтарда қолжетімсіз.

Жаңалық хабарламалары

Жаңалық хабарламасын алған кезде қалқыма терезе пайда болады және хабарлама ойнатылады.

ЕСКЕРТПЕ

- Бұл функцияны қосуға немесе өшіруге болады. (→ 50-бет)

Жолдағы жағдай туралы хабарламалар (TA)

Жолдағы жағдай туралы хабарлама алған кезде қалқыма терезе пайда болады және хабарлама ойнатылады.

ЕСКЕРТПЕ

- Бұл функцияны қосуға немесе өшіруге болады. (→ 50-бет)

Балама жиілік функциясы (AF)

Сигнал нашарлаған жағдайда автоматты түрде қабылдануы жақсы станцияға ауыстырылып қосылады.

ЕСКЕРТПЕ

- Бұл функцияны қосуға немесе өшіруге болады. (→ 50-бет)

Шұғыл хабарламалар

Шұғыл хабарлама алған кезде қалқыма терезе пайда болады және хабарлама ойнатылады.

DAB

Шолу



DAB экраны аудиожүйені басқару экранында DAB түймесін басу арқылы ашылады. (→ 19-бет)

ЕСКЕРТПЕ

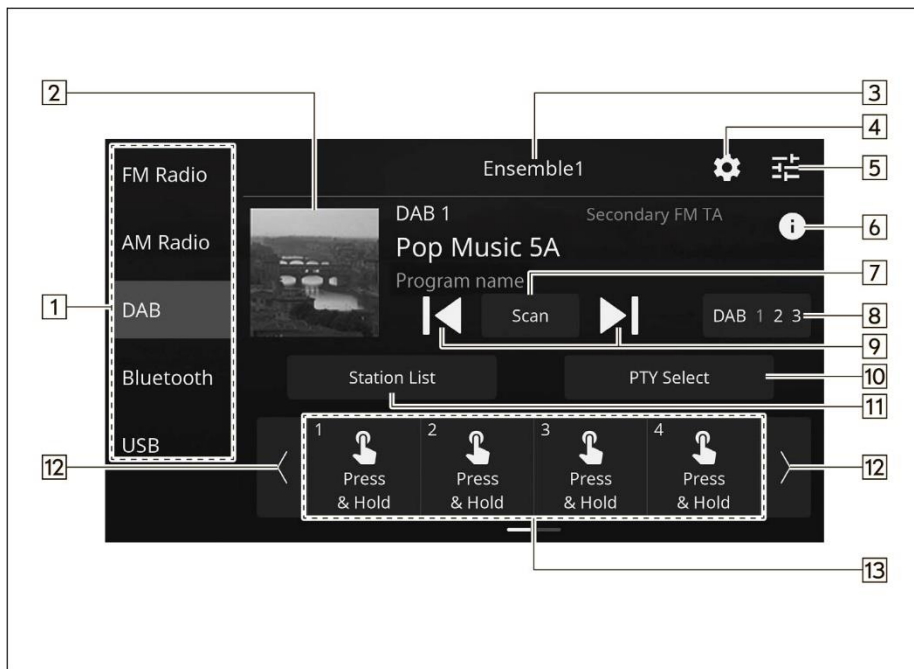
- Елге және автокөлікке байланысты функция қолжетімсіз болуы мүмкін.



1	Аудио дереккөзді ауыстырып қосу үшін таңдаңыз.
2	Радиостанция тарататын суреттерден тұратын слайд-шоу көрсетіледі. Бұл функция қосыла/өшіріле алады. (→ 50-бет)
3	Орындаушы туралы ақпарат алған кезде радиостанцияның атауы көрсетіледі. Іздеу немесе сканерлеу кезінде жиілік көрсетіледі.
4	DAB баптауларының экранын ашу үшін таңдаңыз. (→ 50-бет)
5	Дыбыс баптауларының экранын ашу үшін таңдаңыз. (→ 43-бет)
6	Динамикалық ақпаратты көрсету үшін таңдаңыз. Бұл түймені қосуға немесе өшіруге болады. (→ 50-бет)
7	Сервис компонентін ауыстырып қосу және сканерлеуді іске қосу үшін таңдаңыз. Сканерлеу 10 секунд сайын үздіксіз орындалады. Табылған компонентке тоқтау үшін тағы бір рет басыңыз.
8	Сақталған радиостанциялар тізімінде станцияларды ауыстырып қосу үшін таңдаңыз.

9	<p>Егер баптау тәсілі ретінде «Іздеу» режимі таңдалған болса: сервистің қолжетімді компоненттерін іздеу үшін басып тұрыңыз.</p> <p>Егер баптау тәсілі ретінде «Қолмен баптау» режимі таңдалған болса: сервистің келесі компонентіне ауысу үшін басып тұрыңыз.</p> <p>Бұл функция сондай-ақ руль дөңгелегіндегі «» түймелерінің көмегімен де қолжетімді.</p>
10	<p>PTY таңдау экранын ашу үшін таңдаңыз. (→ 99-бет)</p>
11	<p>Қолжетімді станциялар тізімін көрсету үшін таңдаңыз. (→ 98-бет)</p>
12	<p>Сақталған радиостанциялар тізімін айналдыру үшін таңдаңыз.</p>
13	<p>Сақталған сервистерге ауысу үшін таңдаңыз. (Сақталған сервистерді сондай-ақ руль дөңгелегіндегі «» түймелерінің көмегімен де ауыстырып қосуға болады.)</p> <p>Сақталған станциялар тізімін экран бетімен саусағыңызды жүргізу арқылы айналдыруға болады.</p>

ЕСКЕРТПЕ

- Сигнал қабылдау сапасына немесе ілеспе жағдайларға байланысты слайд-шоу функциясы қолжетімсіз болуы мүмкін.

Сервисті жадқа сақтау

Сервистерді кейін тез шақыру үшін жадқа сақтап қоюға болады:

1. Қажетті сервистің жиілігін баптаңыз.
2. Сақталған радиостанцияны тіркеп бекіту үшін қажетті түймені басып тұрыңыз.
 - Түймеге басқа сервисті бекіту үшін дәл сол әрекеттерді орындаңыз.

Тізімнен сервисті / сервис компонентін таңдау

Сервистер/компоненттер тізімін көрсету үшін:

1. «Радиостанциялар тізімі» түймесін басыңыз.
2. Қажетті тармақты таңдаңыз.
 - «Бөрі»: барлық орындаушыларды көрсету үшін таңдаңыз.
 - «Жанрлар»: санаттарды көрсету үшін таңдаңыз.
 - «»: станциялар тізімін жаңарту үшін таңдаңыз.
3. Қажетті сервисті/компонентті таңдаңыз.

Радиостанция жанрын таңдау функциясы (PTY)

Таңдалған радиостанция типі бойынша сервис компоненттерін іздеуге болады (PTY):

1. «PTY таңдау» түймесін басыңыз.
2. Қажетті типті (PTY) таңдаңыз.

RDS деректерін тарату жүйесі

Бұл функция радиостанция және радиостанцияның беріп жатқан бағдарламасы туралы ақпаратты қабылдауға мүмкіндік береді.

Қолжетімділігіне байланысты RDS функциясы дұрыс жұмыс істемеуі мүмкін.

Жолдағы жағдай туралы хабарламалар (TA)

Жолдағы жағдай туралы хабарлама алған кезде қалқыма терезе пайда болады және хабарлама ойнатылады.

ЕСКЕРТПЕ

- Бұл функцияны қосуға немесе өшіруге болады. (→ 50-бет)

USB-жинақтағыш

USB-жинақтағыштағы аудио- және бейнефайлдарды ойнатуға және көруге болады. Қозғалыс кезінде бейне ойнатылмайды.

Тек дыбыс қана ойнатылады.

Шолу

USB-жинақтағыштан аудио/бейне ойнату экранын келесі тәсілдердің бірімен ашуға болады:

- USB-жинақтағышты жүйеге қосыңыз. (Туре-С ағытпасына қосу) (→ 32-бет)
- Аудиожүйені басқару экранынан USB түймесін басыңыз. (→ 19-бет)

ЕСКЕРТПЕ

- Үйлесімді USB-жинақтағыштар: → 111-бет

▶ **Аудио**

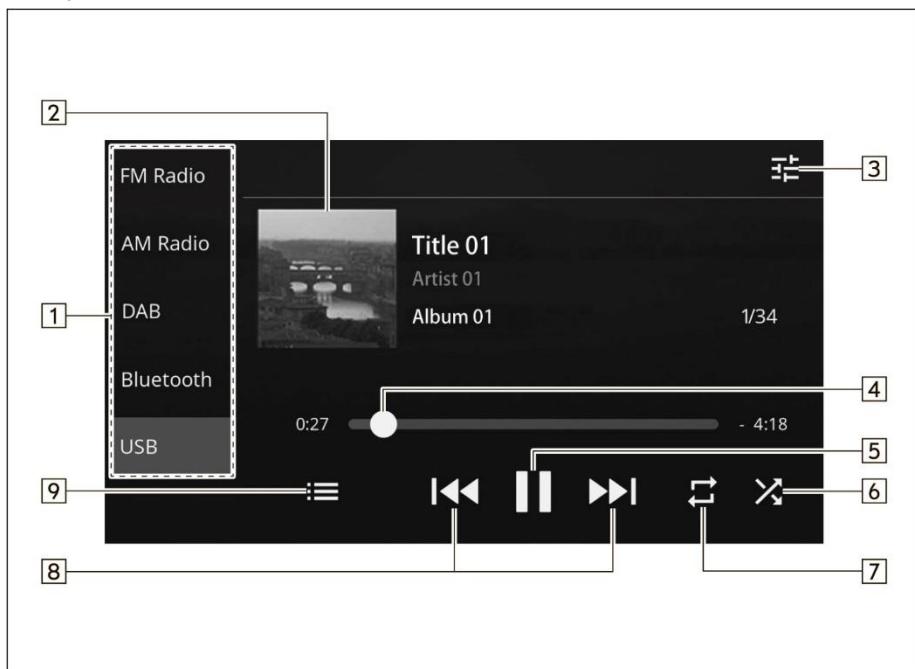

► Бейне

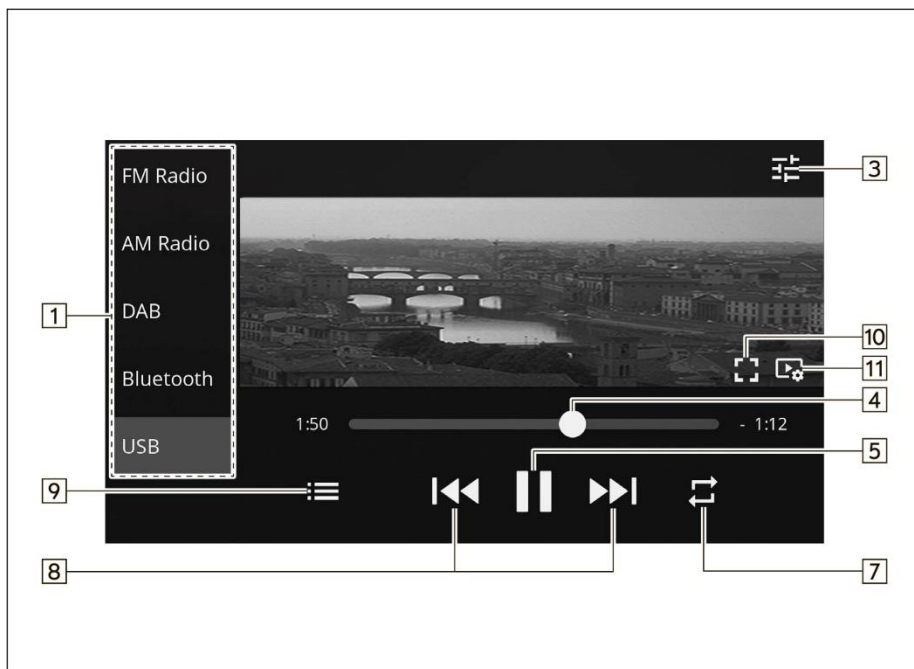

1	Аудио дереккөзді ауыстырып қосу үшін таңдаңыз.
2	Мұқабасы көрсетіледі.
3	Дыбыс баптауларының экранын ашу үшін таңдаңыз. (→ 43-бет)
4	Ойнату барысын көрсетеді. Ойнатуды бастау қажет орынды сырғытпаны жылжыту арқылы өзгертуге болады.
5	Ойнатуды уақытша тоқтату/жалғастыру үшін таңдаңыз.
6	Кездейсоқ тәртіппен ойнатуды қосу/өшіру үшін таңдаңыз.
7	Түймені ер басқан сайын режим ауысады: барлық тректерді/файлдарды қайталау* → альбомды/қалтаны қайталау → ағымдағы тректі/файлды қайталау → қайталауды өшіру.
8	Тректі/файлды ауыстыру үшін таңдаңыз. Алға/артқа айналдыру үшін басып тұрыңыз. Бұл функция сондай-ақ руль дөңгелегіндегі « ◀◀▶▶ » түймелерінің көмегімен де қолжетімді.

9	Тректерді/файлдарды іздеу экранын ашу үшін таңдаңыз. Ойнату санатын, мысалы, «Орындаушыларды» немесе «Альбомдарды» таңдауға болады. Бейнефайлдарды басқару экранына өту үшін «Бейне» ойнату санатын таңдаңыз.
10	Кескінді үлкейту үшін таңдаңыз. Кескінді кішірейту үшін «  » басыңыз.
11	Бейне баптауларын өзгерту үшін таңдаңыз. «Экран өлшемін өзгерту»: экран өлшемін баптау үшін таңдаңыз. Кескінді көлденеңінен созу үшін «Бүкіл ені бойынша» түймесін басыңыз. Кескінді бастапқы өлшемдеріне қайтару үшін «Бастапқы» түймесін басыңыз. «Ойнату күйінің индикациясы»: ойнатылып жатқан бейне туралы толық ақпаратты көрсету үшін таңдаңыз.

*: «» арқылы «Қалталарды» таңдаған жағдайда қолжетімді.

ЕСКЕРТУ

- Қозғалыс кезінде плеерді басқармаңыз және USB-жинақтағышты жүйеге қоспаңыз.

АБАЙЛАҢЫЗ

- Плеерді автокөлік ішінде қалдырмаңыз. Автокөлік салонындағы ауа қатты қызған кезде құрылғыға зақым келуі мүмкін.
- Плеерді немесе ағытпаны зақымдап алмау үшін плеерді жалғау кезінде ағытпаны ішіне қарай баспаңыз және плеерге шектен тыс күш түсірмеңіз.
- Ағытпаға бөтен заттар сұқпаңыз, себебі бұл плеерді немесе оның контактілерін зақымдауы мүмкін.

ЕСКЕРТПЕ

- Құрылғыға немесе ойнатылып жатқан файлға байланысты мұқабасы көрсетілмеуі мүмкін.

Bluetooth арқылы аудио ойнату

Bluetooth байланысын қолдайтын аудиожүйе құрылғылардағы музыканы сымсыз қосылым арқылы автокөлік динамиктерінен ойнатуға мүмкіндік береді.

Жүйе Bluetooth байланысын — кабельдерді қолданбастан сымсыз деректер тарату технологиясын қолдайды. Егер құрылғыңыз Bluetooth байланысын қолдамаса, аудиожүйе жұмыс істемейді.

ЕСКЕРТПЕ

- Apple CarPlay / Android Auto қолданылған жағдайда аудионы дәл сол телефоннан/құрылғыдан Bluetooth арқылы ойнату мүмкін емес.

Шолу

Bluetooth арқылы ойнатуды басқару экраны аудиожүйені басқару экранында Bluetooth түймесін басу арқылы ашылады. (→ 19-бет)



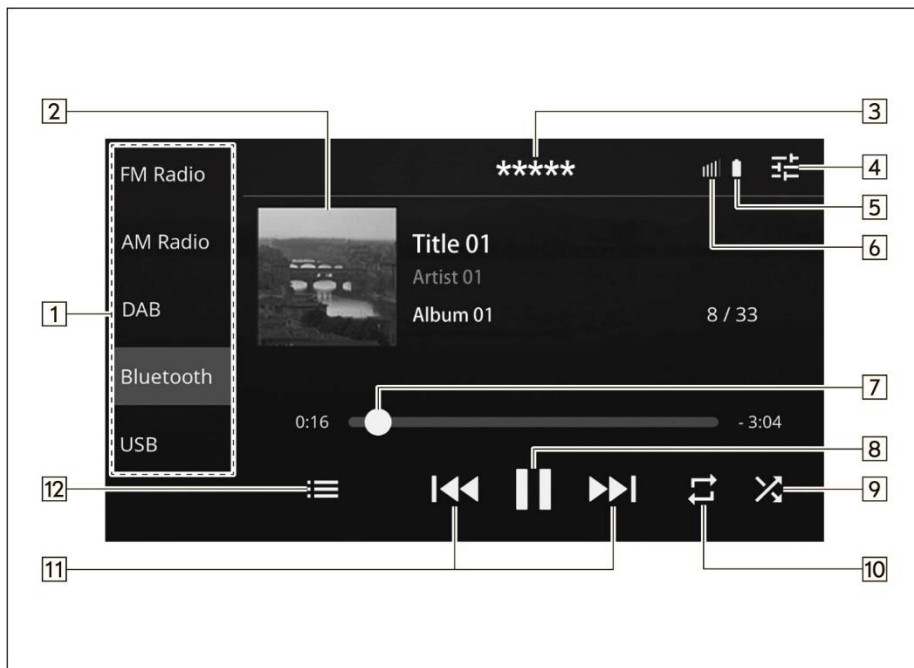

Жүйеге қосылған плеерге байланысты кейбір функциялар қолжетімсіз болуы және/немесе экран осы нұсқаулықта көрсетілгеннен басқаша болуы мүмкін.

ЕСКЕРТПЕ

- Егер хабарлама көрсетіліп тұрса, нұсқауларға сәйкес тіркелу немесе байланысқа қосылу әрекетін орындаңыз. (→ 57, 59-бет)



- | | |
|---|--|
| 1 | Аудио дереккөзді ауыстырып қосу үшін таңдаңыз. |
| 2 | Мұқабасы көрсетіледі. |
| 3 | Bluetooth арқылы байланысқа қосылған құрылғының аты көрсетіледі. |
| 4 | Дыбыс баптауларының экранын ашу үшін таңдаңыз. (→ 43-бет) |

<p>5</p>	<div style="text-align: center;">  Төмен ↔ Толық  </div> <p>Bluetooth арқылы байланысқа қосылған құрылғының аккумулятор зарядының деңгейі көрсетіледі. Заряд деңгейі құрылғыда көрсетіліп тұрған деңгеймен сәйкес болмауы мүмкін.</p>
<p>6</p>	<div style="text-align: center;">  Әлсіз ↔ Өте жақсы  </div> <p>Телефон сигналының қабылдану деңгейі көрсетіледі. Егер телефон Bluetooth арқылы байланысқа қосылмаған болса, белгіше көрсетілмейді. Сигналды қабылдау деңгейі телефонда көрсетіліп тұрған деңгеймен сәйкес болмауы мүмкін. Телефонға байланысты сигнал деңгейі көрсетілмеуі мүмкін.</p>
<p>7</p>	<p>Ойнату барысын көрсетеді.</p>
<p>8</p>	<p>Ойнатуды уақытша тоқтату/жалғастыру үшін таңдаңыз.</p>
<p>9</p>	<p>Кездейсоқ тәртіппен ойнатуды қосу/өшіру үшін таңдаңыз.</p>
<p>10</p>	<p>Түймені әр басқан сайын режим ауысады: альбомды/қалтаны қайталау → ағымдағы тректі қайталау → қайталауды өшіру.</p>
<p>11</p>	<p>Тректі ауыстыру үшін таңдаңыз. Алға/артқа айналдыру үшін басып тұрыңыз. Бұл функция сондай-ақ руль дөңгелегіндегі «» түймелерінің көмегімен де қолжетімді.</p>
<p>12</p>	<p>Тректерді іздеу экранын ашу үшін таңдаңыз. Ойнату санатын, мысалы, «Орындаушыларды» немесе «Альбомдарды» таңдауға болады.</p>



ЕСКЕРТУ

- Қозғалыс кезінде плеерді басқармаңыз және құрылғыны Bluetooth арқылы жүйеге қоспаңыз.
- Жүйе Bluetooth антенналарымен жабдықталған. Имплантталған кардиостимуляторлары, ресинхрондау терапиясына арналған кардиостимуляторлары және имплантталған кардиовертер-дефибрилляторлары бар адамдарға Bluetooth антенналарынан қауіпсіз қашықтықты сақтау қажет. Радиотолқындар бұл құрылғылардың жұмысына әсер етуі мүмкін.
- Bluetooth арқылы байланысқа қосылатын құрылғыларды пайдаланар алдында имплантталатын кардиостимуляторлардан, ресинхрондау терапиясының құрылғыларынан немесе имплантталатын дефибрилляторлардан өзге кез келген медициналық құралдардың пайдаланушыларына радиотолқындардың әсеріне байланысты шектеулер мен сақтық шараларына қатысты құрылғы өндірушісінің кеңесін алу қажет. Радиотолқындар мұндай медициналық құрылғылардың жұмысына болжап болмайтындай әсер етуі мүмкін.

**АБАЙЛАҢЫЗ**

- Плеерді автокөлік ішінде қалдырмаңыз. Автокөлік салонындағы ауа қатты қызған кезде құрылғыға зақым келуі мүмкін.

ЕСКЕРТПЕ

- Байланысқа қосылған Bluetooth құрылғысына байланысты үзіліс кезінде ойнату «» түймесін басқан кезде басталуы мүмкін. Және керісінше, ойнату кезінде «» түймесін басқан жағдайда ойнату үзілуі мүмкін.
- Жүйе келесі жағдайларда істемеуі мүмкін:
 - Bluetooth құрылғысы өшірілі.
 - Bluetooth құрылғысы байланысқа қосылмаған.
 - Bluetooth арқылы байланысқа қосылған құрылғыда батарея зарядының деңгейі төмен.
- Егер Bluetooth арқылы аудио ойнатылып тұрса, телефонды байланысқа қосу уақыт алуы мүмкін.
- Плеерді пайдалану туралы толығырақ пайдаланушы нұсқаулығынан қараңыз.
- Егер Bluetooth арқылы байланысқа қосылған құрылғы оталдыру жүйесінің ажыратқышын ACC немесе ON күйіне бұраған кезде сигналдың нашар қабылдануынан ажырап қалатын болса, жүйе автоматты түрде байланысқа қайта қосады.
- Егер құрылғы қолмен ажыратылған, мысалы, өшірілген болса, автоматты түрде байланысқа қосу орындалмайды. Плеерді қолмен байланысқа қосыңыз.
- Bluetooth құрылғы туралы ақпарат оны аудиожүйеге қосқан кезде сақталады. Автокөлікті сатқан немесе утилизацияға өткізген жағдайда бағдарламалық құралдың баптаулар мәзірінен «Зауыттық баптауларға қайтару» тармағы арқылы жүйедегі ақпаратты өшіріңіз. (→ 51-бет)
- Bluetooth арқылы байланысқа қосылған құрылғыға немесе ойнатылып жатқан файлға байланысты мұқабасы көрсетілмеуі мүмкін.
- Егер ойнату автоматты түрде басталмаса, құрылғымен қосымша әрекеттер жасау қажет болуы мүмкін.
- Кез келген Bluetooth құрылғыларымен үйлесімділікке кепілдік берілмейді.
- Bluetooth құрылғысына байланысты шалыс істеулер болуы мүмкін: аудиожүйенің дұрыс емес жұмысы, кескіннің байланысқа қосылған құрылғыға сәйкес болмауы, ойнату кідірістері.
- Bluetooth құрылғыдағы музыка ойнатуға арналған қолданбаға байланысты Bluetooth арқылы аудио ойнату дұрыс жұмыс істемеуі мүмкін.
- Егер Bluetooth арқылы байланысқа қосылған құрылғының сипаттамалары немесе профилі ұсынылған сипаттамалардан төмен немесе үйлесімсіз болса, ол дұрыс жұмыс істемеуі мүмкін.
- Егер құрылғы металмен экрандалған болса немесе автокөліктің Bluetooth модулінен алыс орналасса, дыбыс сапасы нашарлауы немесе қосылым үзіле беруі мүмкін.

Apple CarPlay

Apple CarPlay қолдайтын құрылғыны байланысқа қосқан жағдайда аудиофайлдарды осы құрылғыдан ойнатуға болады.

Apple CarPlay құрылғысын байланысқа қосу

1. Apple CarPlay-мен үйлесімді құрылғыны байланысқа қосыңыз. (→ 67, 68-бет)

Шолу

Аудиожүйені басқару экранынан Apple CarPlay түймесін басыңыз. (→ 19-бет)

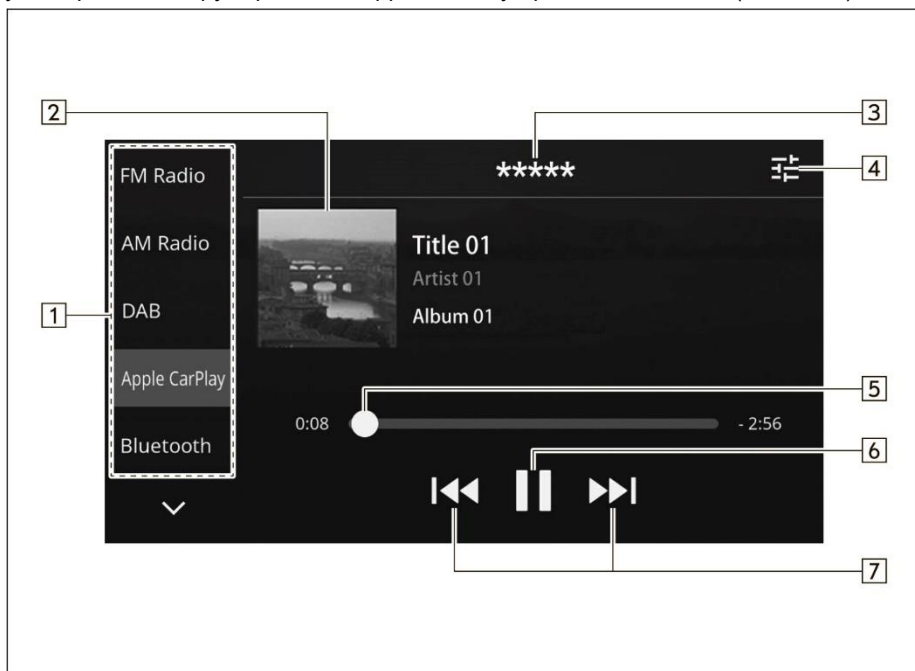

1	Аудио дереккөзді ауыстырып қосу үшін таңдаңыз.
2	Мұқабасы көрсетіледі. Apple CarPlay экранын ашу үшін мұқабаны таңдаңыз. (→ 69-бет)
3	Байланысқа қосылған Apple CarPlay құрылғысының аты көрсетіледі.
4	Дыбыс баптауларының экранын ашу үшін таңдаңыз. (→ 43-бет)

5	Ойнату барысын көрсетеді.
6	Ойнатуды уақытша тоқтату/жалғастыру үшін таңдаңыз.
7	Тректі ауыстыру үшін таңдаңыз. Алға/артқа айналдыру үшін басып тұрыңыз. Бұл функция сондай-ақ руль дөңгелегіндегі «  » түймелерінің көмегімен де қолжетімді.

**ЕСКЕРТУ**

- Apple CarPlay-ді қозғалыс кезінде байланысқа қоспаңыз және пайдаланбаңыз.
- Жүйе Wi-Fi® антенналарымен жабдықталған. Имплантат кардиостимуляторлары, ресинхрондау терапиясына арналған кардиостимуляторлары және имплантат кардиовертер-дефибрилляторлары бар адамдарға Wi-Fi® антенналарынан қауіпсіз қашықтықты сақтау қажет. Радиотолқындар бұл құрылғылардың жұмысына әсер етуі мүмкін.
- Wi-Fi® құрылғыларын пайдаланбас бұрын имплантацияланатын кардиостимуляторлардан, ресинхрондау терапиясына арналған кардиостимуляторлардан және имплантацияланатын кардиовертер-дефибрилляторлардан өзге кез келген медициналық құрылғыларды пайдаланушылар радиотолқындардың әсерімен байланысты шектеулерге және сақтық шараларына қатысты құрылғының өндірушісімен кеңесіп алуы тиіс. Радиотолқындар мұндай медициналық құрылғылардың жұмысына болжап болмайтындай әсер етуі мүмкін.

**АБАЙЛАҢЫЗ**

- Apple CarPlay құрылғысын автокөлік ішінде қалдырмаңыз. Автокөлік салонындағы ауа қатты қызған кезде құрылғыға зақым келуі мүмкін.

ЕСКЕРТПЕ

- Музыканы Apple CarPlay құрылғысынан ойнатқан кезде оны автокөлік жүйесі арқылы басқарыңыз. Сонымен бірге байланысқа қосылған Apple CarPlay құрылғысына байланысты кейбір функциялар қолжетімсіз болуы мүмкін.
- Apple CarPlay құрылғысына немесе ойнатылып жатқан файлға байланысты мұқабасы көрсетілмеуі мүмкін.
- Apple CarPlay құрылғысын байланысқа қосқан және дереккөзді Apple CarPlay режиміне ауыстырған кезде ойнату бұған дейін тоқтатылған жерінен жалғастырылады.
- Байланысқа қосылған Apple CarPlay құрылғысында таңдалған тректер дұрыс анықталмауы немесе көрсетілмеуі мүмкін.

Android Auto

Android Auto қолдайтын құрылғыны байланысқа қосқан жағдайда аудиофайлдарды осы құрылғыдан ойнатуға болады.

Android Auto құрылғысын байланысқа қосу

1. Android Auto-мен үйлесімді құрылғыны байланысқа қосыңыз. (→ 70, 71-бет)

Шолу

Аудиожүйені басқару экранынан Android Auto түймесін басыңыз. (→ 19-бет)

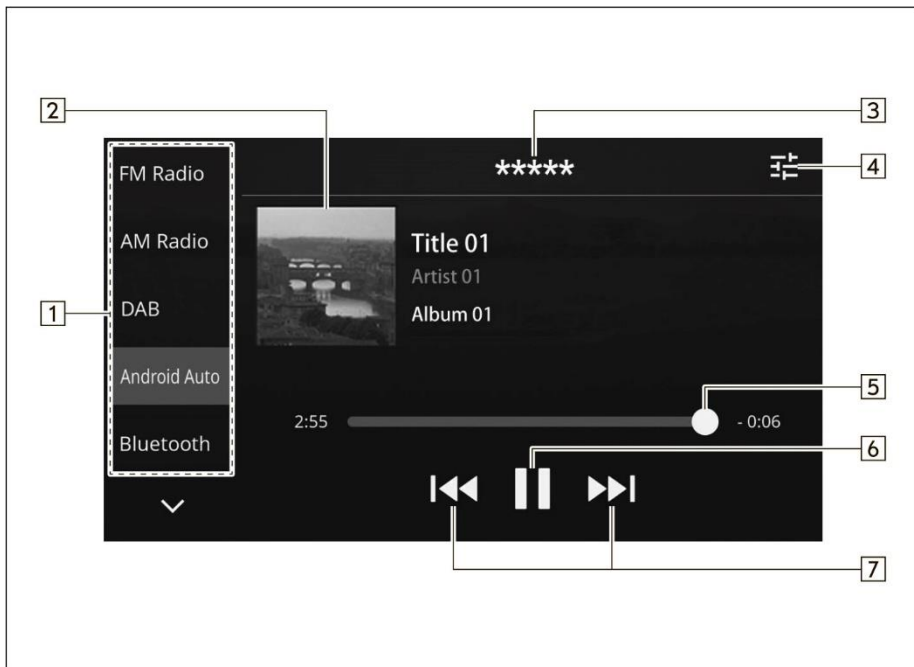

1	Аудио дереккөзді ауыстырып қосу үшін таңдаңыз.
2	Мұқабасы көрсетіледі. Android Auto экранын ашу үшін мұқабаны таңдаңыз. (→ 73-бет)
3	Байланысқа қосылған Android Auto құрылғысының аты көрсетіледі.
4	Дыбыс баптауларының экранын ашу үшін таңдаңыз. (→ 43-бет)
5	Ойнату барысын көрсетеді.
6	Ойнатуды уақытша тоқтату/жалғастыру үшін таңдаңыз.

7

Тректі ауыстыру үшін таңдаңыз.

Бұл функция сондай-ақ руль дөңгелегіндегі «**◀◀▶▶**» түймелерінің көмегімен де қолжетімді.

ЕСКЕРТУ

- Android Auto-ны қозғалыс кезінде байланысқа қоспаңыз және пайдаланбаңыз.
- Жүйе Wi-Fi® антенналарымен жабдықталған. Имплантат кардиостимуляторлары, ресинхрондау терапиясына арналған кардиостимуляторлары және имплантат кардиовертер-дефибрилляторлары бар адамдарға Wi-Fi® антенналарынан қауіпсіз қашықтықты сақтау қажет. Радиотолқындар бұл құрылғылардың жұмысына әсер етуі мүмкін.
- Wi-Fi® құрылғыларын пайдаланбас бұрын имплантацияланатын кардиостимуляторлардан, ресинхрондау терапиясына арналған кардиостимуляторлардан және имплантацияланатын кардиовертер-дефибрилляторлардан өзге кез келген медициналық құрылғыларды пайдаланушылар радиотолқындардың әсерімен байланысты шектеулерге және сақтық шараларына қатысты құрылғының өндірушісімен кеңесіп алуы тиіс. Радиотолқындар мұндай медициналық құрылғылардың жұмысына болжап болмайтындай әсер етуі мүмкін.

АБАЙЛАҢЫЗ

- Android Auto құрылғысын автокөлік ішінде қалдырмаңыз. Автокөлік салонындағы ауа қатты қызған кезде құрылғыға зақым келуі мүмкін.
- Android Auto құрылғысын немесе ағытпаны зақымдап алмау үшін құрылғыны жалғау кезінде ағытпаны ішіне қарай баспаңыз және құрылғыға шектен тыс күш түсірмеңіз.
- Ағытпаға бөтен заттар сұқпаңыз, себебі бұл құрылғыны немесе оның контактілерін зақымдауы мүмкін.

5

ЕСКЕРТПЕ

- Құрылғыға немесе ойнатылып жатқан файлға байланысты мұқабасы көрсетілмеуі мүмкін.

Аудиожүйені пайдалану бойынша кеңестер

Пайдалану бойынша ақпарат

АБАЙЛАҢЫЗ

- Аудиожүйенің зақымдалуынан сақтану үшін үстіне сұйықтықтарды төгіп алмаңыз.

ЕСКЕРТПЕ

- Автокөлік ішінде немесе оның жанында мобильді телефонды пайдалану аудиожүйе динамиктерінде кедергілер тудыруы мүмкін. Бұл ақаулық емес.

Радио.

Әдетте радиосигналды қабылдаумен байланысты проблемалар радиоқабылдағыштың ақаулы екенін білдірмейді. Бұл сыртқы жағдайлардың әсерінің салдары.

Мысалы, маңайда орналасқан ғимараттар мен жер бедерінің ерекшеліктері FM сигналының қабылдануын нашарлатуы мүмкін. Электр өткізу желілері немесе телефон сымдары AM сигналына кедергілер тудыруы мүмкін. Және әрине радиосигналдардың жұмыс істеу қашықтығы шектеулі. Автокөлік радиостанциядан неғұрлым алыс орналасса, сигналы соғұрлым әлсірейді. Сонымен бірге қабылдау жағдайлары автокөлік қозғалған сайын үнемі өзгеріп отырады.

Төменде әдетте радиоқабылдағыштың ақаулы екенін білдірмейтін сигнал қабылдаумен байланысты көп таралған кейбір проблемалар сипатталған.

FM

Сигналдың қатып қалуы және жиіліктен шығып кету: әдетте FM сигналының сенімді қабылдану аймағы шамамен 40 км-ді (25 миля) құрайды. Бұл аймақтан тысқары сигналдың қатып қалуы және жиіліктен шығып кету байқалуы мүмкін, олар таратқыштан алыстаған сайын ұлғая түседі. Бұл көп жағдайда дыбыстың бұрмалануымен қатар жүреді.

Көп сәулелі таратылу: радиосигналдар шағылысуға қабілетті, осыған байланысты екі сигнал автокөлік антеннасына бір мезгілде келіп жетуі мүмкін. Бұл жағдайда қысқа мерзімді кедергілерге немесе қабылдаудың жоғалуына алып келіп, сигналдар бір-бірімен қабаттасуы мүмкін.

Статикалық кедергілер және сигналдың дірілдеуі: олар сигналдар ғимараттармен, ағаштармен немесе басқа ірі объектілермен бөгелген кезде туындайды. Төмен жиіліктер деңгейін ұлғайту статикалық кедергілер мен сигналдың дірілін азайта алады.

Станцияларды ауыстырып қосу: егер қабылданып тұрған FM сигналы үзілсе немесе әлсіресе және жақын маңайда FM диапазонында жұмыс істейтін басқа күшті станция бар болса, бастапқы сигнал қалпына келмейінше қабылдағыш осы станцияға ауысуы мүмкін.

AM

Сигналдың қатып қалуы: AM сигналдары атмосфераның үстіңгі қабаттарынан шағылысады, әсіресе түнде. Бұл шағылысқан сигналдар тікелей сигналдарға кедергілер тудыруы мүмкін, мұның салдарынан дыбыс тұрақсыз болады.

Станциялардың өзара кедергілері: шағылысқан және тікелей сигналдардың жиіліктері бірдей дерлік болса, олар бір-біріне кедергі тудыруы мүмкін.

Статикалық кедергілер: AM сигналдары жоғары вольтті электр өткізу желілері, найзағай немесе электрқозғалтқыштар секілді сыртқы электр кедергілері көздерінің әсеріне ұшырауға бейім. Бұл статикалық кедергілердің пайда болуына алып келеді.

USB-жинақтағыш

- USB форматтары:
USB 1.1 (12 Мбит/с) / USB 2.0 (480 Мбит/с) / USB 3.0 (480 Мбит/с)
- Файлдар форматтары: FAT32/NTFS/HFS+
- Құрылғы класы: деректер жинақтағыштары

Файлдар туралы ақпарат

Кодек	Сипаттамасы	Арналар	Контейнер/ кеңейтілім
MPEG-4 AAC LC	8–48 кГц дискреттеу жиілігі 8–320 кбит/с CBR, VBR	Моно және стерео	.m4a, .aac
MPEG-4 HE AAC	16–48 кГц дискреттеу жиілігі 8–320 кбит/с CBR, VBR	Моно және стерео	.m4a, .aac
MPEG-4 HE AAC v2	16–48 кГц дискреттеу жиілігі 8–320 кбит/с CBR, VBR	Моно және стерео	.m4a, .aac
MP3	8–48 кГц дискреттеу жиілігі 8–320 кбит/с CBR, VBR	Моно, стерео және біріктірілген стерео (Joint)	.mp3
WMA2/7/8/9/9.1/9.2	16–48 кГц дискреттеу жиілігі 8–320 кбит/с CBR, VBR	Моно және стерео	.wma
PCMWAVE	8 және 16 бит 8000, 16 000 және 44 100 Гц дискреттеу жиілігі	Моно және стерео	.wav
FLAC	44,1, 48, 88,2, 96, 176,4, 192 кГц дискреттеу жиілігі 16, 24 бит	Моно және стерео	.flac
ALAC	44,1, 48, 88,2, 96, 176,4, 192 кГц дискреттеу жиілігі 16, 24 бит	Моно және стерео	.m4a

- Плеер айнымалы битрейтті (VBR) қолдайды.
- MP3 (MPEG Audio Layer 3), WMA (Windows Media Audio) және AAC (Advanced Audio Coding) аудио сығымдау стандарттары болып табылады.
- Бұл жүйе USB-жинақтағыштан және Bluetooth құрылғысынан AAC/AAC+ v2/MP3/WMA файлдарын ойната алады.
- AAC/AAC+ v2/MP3/WMA файлының атын көрсеткенде сәйкес кеңейтілімді (.mp3/.wma/.m4a) қосыңыз.
- Жүйе .mp3/.wma/.m4a кеңейтілімдері бар файлдарды сәйкесінше AAC/AAC+ v2/MP3/WMA файлдары секілді ойнатады. Шуылдардың пайда болуының немесе ойнату қателерінің алдын алу үшін файлдардың дұрыс кеңейтілімін пайдаланыңыз.

- MP3 файлдары 1.0, 1.1 2.2 және 2.3 ID3 нұсқаларының тегтерімен үйлесімді. Жүйе басқа форматтағы тегтері бар қалталардың, файлдардың және орындаушылардың аттарының көрсетілуін қолдамайды.
- WMA/AAC файлдарының ID3 тегтеріне ұқсас қолданылатын WMA/AAC тегтері болуы мүмкін. WMA/AAC тегтерінде файлдың және орындаушының аты туралы ақпарат болады.
- Жүйе iTunes-те жасалған AAC файлдарының ойнатылуын қолдайды.
- MP3/WMA файлдарының дыбысталу сапасы әдетте жоғарырақ битрейтте жақсарады. Қолайлы дыбыс сапасын қамтамасыз ету үшін 128 кбит/сек-тан кем емес битрейті бар файлдарды қолдануға кеңес беріледі.
- MP3i (MP3 interactive) және MP3PRO форматтарына қолдау берілмейді.
- Айнымалы битрейті (VBR) бар файлдарды ойнатқан кезде алға немесе артқа айналдырғанда ойнату уақыты дұрыс көрсетілмеуі мүмкін.
- AAC/AAC+ v2/MP3/WMA қолдау берілетін файлдары жоқ қалталар көрсетілмейді.
- Тереңдігі 3 мәртеге дейінгі салу деңгейі бар қалталарда орналасқан AAC/AAC+ v2/MP3/WMA файлдарына қолдау беріледі. Алайда ішіне салу тереңдігі одан көбірек USB-жинақтағыштарды қолданған кезде ойнатудың іске қосылуы іркілуі мүмкін. Осы себепті USB-жинақтағыштарда ішіне салу деңгейі 2-ден аспайтын қалталарды жасауға кеңес беріледі.

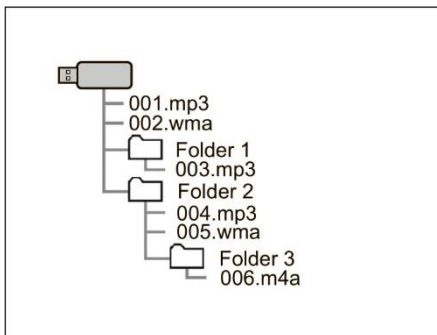

- Ойнату тәртібі AAC/AAC+ v2/MP3/WMA кодтауға қолданылатын компьютерге және бағдарламалық құралға байланысты әртүрлі болуы мүмкін.
- WMA (Windows Media Audio) — бұл Microsoft® компаниясы әзірлеп шығарған аудионы сығу форматы. Ол MP3-пен салыстырғанда файлдың анағұрлым ықшам өлшемін қамтамасыз етеді. Декодерлердің WMA файлдарының нұсқаларымен үйлесімділігі: 7, 8 және 9. Бұл өнім Microsoft корпорациясының және үшінші тұлғалардың белгілі интеллектуалды меншік құқықтарымен қорғалған. Бұл технологияны Microsoft компаниясының немесе Microsoft өкілетті бөлімшесінің және үшінші тұлғалардың лицензиясынсыз осы өнімнен тыс пайдалануға немесе таратуға тыйым салынады.

- MP3 — Халықаралық стандарттау жөніндегі ұйымның (ISO) жұмыс тобы (MPEG) әзірлеген аудионы сығу стандарты болып табылады. MP3 аудиодеректерді бастапқы өлшемінен шамамен 1/10-ге дейін сығымдайды.

Қолдау берілетін сығылған бейнефайлдар

► Бейнекодек

Кодек	Профиль	Битрейт	Ажыратымдылық / кадрлар жиілігі	Файл форматы
MPEG2	-	Орташа: 5 Мбит/с Шыңдық: 10 Мбит/с	Макс. 720 × 480 p/60	.mpg
MPEG4	Advanced Simple Profile L5	Орташа: 4 Мбит/с Шыңдық: 8 Мбит/с	Макс. 1920 × 1080 p/60	.mp4 .m4v .flv .f4v
H.264/AVC	Baseline Profile Main Profile High Profile L4.2	Орташа: 4 Мбит/с Шыңдық: 8 Мбит/с	Макс. 1920 × 1080 p/60	.mp4 .m4v .flv .f4v
VC1	Simple Profile Main Profile Advanced Profile	Орташа: 4 Мбит/с Шыңдық: 8 Мбит/с	Макс. 1920 × 1080 p/60	.wmv
H.265/HEVC	Main Profile L4.1	Орташа: 4 Мбит/с Шыңдық: 8 Мбит/с	Макс. 1920 × 1080 p/60	.mp4

► Аудиокодек

Кодек	Сипаттамасы	Арналар	Контейнер/кеңейтілім
MPEG-4 AAC LC	8–48 кГц дискреттеу жиілігі 8–320 кбит/с CBR, VBR	Моно және стерео	.m4a, .aac
MPEG-4 HE AAC	16–48 кГц дискреттеу жиілігі 8–320 кбит/с CBR, VBR	Моно және стерео	.m4a, .aac
MPEG-4 HE AAC v2	16–48 кГц дискреттеу жиілігі 8–320 кбит/с CBR, VBR	Моно және стерео	.m4a, .aac
MP3	8–48 кГц дискреттеу жиілігі 8–320 кбит/с CBR, VBR	Моно, стерео және біріктірілген стерео (Joint)	.mp3
WMA2/7/8/9/9.1/9.2	16–48 кГц дискреттеу жиілігі 8–320 кбит/с CBR, VBR	Моно және стерео	.wma
PCMWAVE	8 және 16 бит 8000, 16 000 және 44 100 Гц дискреттеу жиілігі	Моно және стерео	.wav

Кодек	Сипаттамасы	Арналар	Контейнер/ кеңейтілім
FLAC	44,1, 48, 88,2, 96, 176,4, 192 кГц, дискреттеу жиілігі 16, 24 бит	Моно және стерео	.flac
ALAC	44,1, 48, 88,2, 96, 176,4, 192 кГц, дискреттеу жиілігі 16, 24 бит	Моно және стерео	.m4a

- Плеер айнмалы битрейтті (VBR) қолдайды.

6 Навигация жүйесі (бар болса)

Кіріспе 116

Навигация жүйесін іске қосу 116

Негізгі операциялар 116

Карта экраны..... 116

Карта экранымен жұмыс істеу 117

Карта бойынша қозғалу 117

Ағымдағы орналасқан жерді
көрсету 117

Карта масштабы..... 117

Картаның бағдары 118

Карта экранындағы ақпарат 119

Отынның төмен деңгейі туралы
ескерту 119

Тынығу қажеттігі туралы еске
салу 120

Аспаптар тақтасының дисплейінде
көрсетілуі 120

Навигация мәзірі..... 121

Навигация мәзірінің экраны..... 121

Іздеу экраны..... 122

Межелі орын туралы ақпарат
экраны..... 123

Таңдаулы экраны..... 124

«Үй» / «жұмыс» пункттерін /
таңдаулы межелі орындарды
сақтау 126

Таяудағы межелі орындар
экраны 126

Бағдарды есептеу..... 127

Бағдарды есептеу экраны 127

Бағдармен жүргізу 129

Бағдармен жүргізу экраны 129

Жүйеде қолданылатын дауыстық
көмексөздер 130

Навигация баптаулары.. 131

Навигация баптауларының
экраны..... 131

Навигация жүйесін пайдалану бойынша кеңестер 131

GPS (жаһандық позициялау
жүйесі)..... 131

Ағымдағы орналасқан жерді
көрсету кезіндегі ықтимал қателер
туралы 131

Навигация жүйесінің
шектеулері..... 131

Картаны жаңарту / карта деректері 134

Карта деректері..... 134

Жолдардың және объектілер
атауларының деректері
туралы 134

Картаны жаңарту..... 134

Карта деректерін USB-
жинақтағыштың көмегімен
жаңарту 135

Карта деректерін Wi-Fi® арқылы
жаңарту 135

Кіріспе

Навигация жүйесін іске қосу

1. Бас мәзірде «📍» басыңыз. (→ 19-бет)

ЕСКЕРТПЕ

- Егер карталарды жаңартуға жазылудың мерзімі аяқталған болса, картаны көрсетер алдында хабарлама пайда болады.

Негізгі операциялар

Карта экраны

1. Карта экранын ашу үшін бас мәзірде «📍» басыңыз. (→ 19-бет)

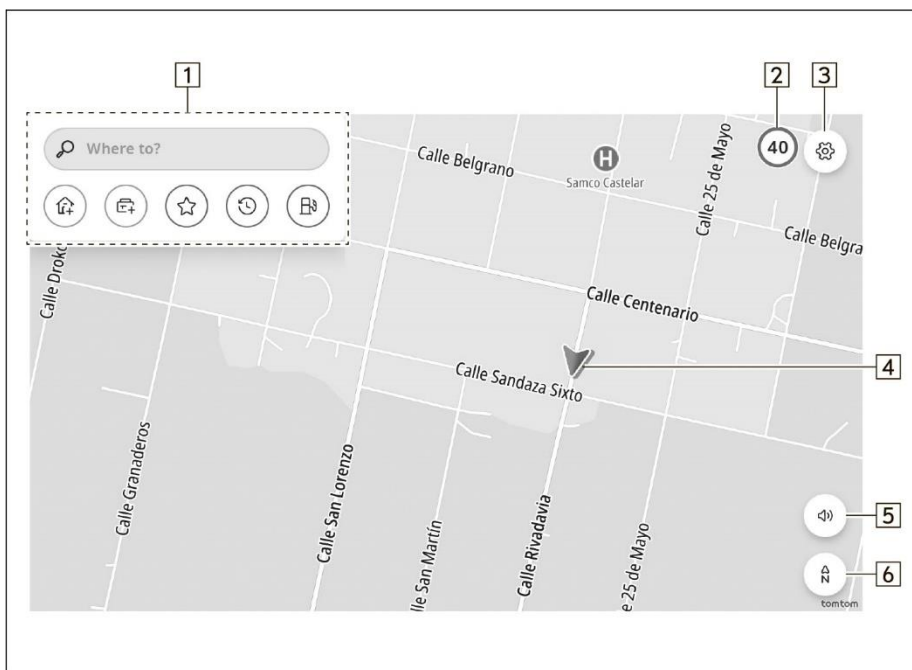

- 1 Навигация мәзірі (→ 121-бет)

2	Автокөлік жүріп келе жатқан жолға арналған жылдамдық шектеуі көрсетіледі.
3	Навигация баптауларының экранын ашу үшін таңдаңыз. (→ 131-бет)
4	Автокөліктің ағымдағы орналасқан жері көрсетіледі.
5	<p>Дауыстық көмексөздерді баптау үшін таңдаңыз.</p> <ul style="list-style-type: none"> «Дыбыссыз режимді өшіру»: дауыстық көмексөздерді қосады. «Тек ескертулер»: тек ескертулер ғана дыбысталады. «Дыбыссыз режим»: дауыстық көмексөздерді өшіреді.
6	Картаның көрсетілу режимін өзгерту үшін таңдаңыз: 2D (солтүстік үстінде), 2D (қозғалыс бағыты бойынша) немесе 3D (қозғалыс бағыты бойынша). (→ 118-бет)

ЕСКЕРТПЕ

- Жылдамдық шектеуі тек карта деректерінде сәйкес ақпарат болған жағдайда ғана көрсетіледі.

Карта экранымен жұмыс істеу

Карта бойынша қозғалу

Экрандағы картаны тұрту, сүйреу немесе сермеу қимылымен жылжытуға болады. Картаны жылжытқаннан кейін «Орталықтандыру» түймесі пайда болуы мүмкін. Картаны ағымдағы орналасқан жерге қайтару үшін «Орталықтандыру» түймесін басыңыз.

Ағымдағы орналасқан жерді көрсету

ЕСКЕРТПЕ

- Қозғалыс кезінде ағымдағы орналасқан жердің белгішесі қозғалыссыз қалады, ал карта аймақтары ауысады.
- Ағымдағы орналасқан жер GPS (жаһандық позициялау жүйесі) жерсеріктерінен сигнал алған кезде автоматты түрде анықталады. Егер ағымдағы орналасқан жер дұрыс анықталмаған болса, ол GPS сигналын алғаннан кейін автоматты түрде түзетіледі.
- Егер аккумулятор батареясы ажыратылған болса немесе автокөлік жаңа болса, ағымдағы орналасқан жер дұрыс көрсетілмеуі мүмкін. GPS жерсеріктерінен сигналдар алғаннан кейін дұрыс орналасқан жер көрсетіледі.

Карта масштабы

- Картадан кез келген нүктені таңдаңыз.

2. Карта масштабын өзгерту үшін «+» не «—» басыңыз.

- Бағдармен жүргізу кезінде жол қиылыстарына немесе бұрылыстарға жақындағанда карта автоматты түрде үлкейтіледі.

ЕСКЕРТПЕ

- Карта масштабын сондай-ақ екі рет түрту немесе саусақтарды бір-біріне жақындату/бір-бірінен алыстату арқылы өзгертуге болады. (→ 26-бет)
- Егер масштаб картаны жылжитқаннан кейін өзгертілсе, ағымдағы орналасқан жерге оралғанда ол алдыңғы мәнге қайтады.
- Егер масштаб бағдармен жүргізу кезінде қолмен өзгертілген болса, карта бастапқы өлшеміне автоматты түрде қайтып оралмауы мүмкін. Автоматты масштабтауды қосу үшін «Орталықтандыру» түймесін басыңыз немесе картаның бағдарын өзгертіңіз. (→ 118-бет)

Картаның бағдары

Жүргізуші 2D (солтүстік үстінде), 2D (қозғалыс бағыты бойынша) және 3D (қозғалыс бағыты бойынша) режимдерін ауыстырып қоса алады.

1. «N», «A» немесе «D» түймесін басыңыз.

- Белгішені әр таңдаған сайын картаның бағдары өзгереді.

► 2D (солтүстік үстінде)

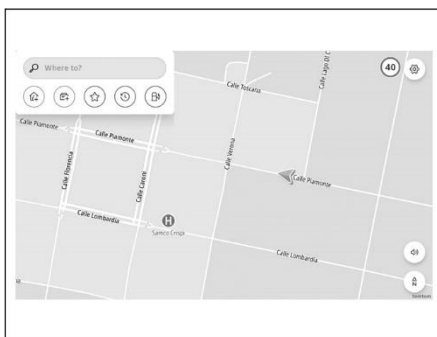

- Автокөліктің қозғалу бағытына қарамастан солтүстік әрдайым үстінде көрсетіледі.

► **3D (қозғалыс бағытына қарай)**

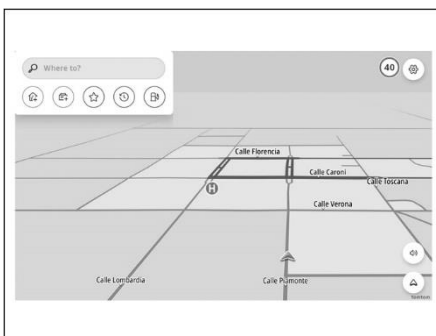

- Автокөліктің қозғалу бағыты әрдайым үстіге қарай көрсетіледі.

► **2D (қозғалыс бағытына қарай)**

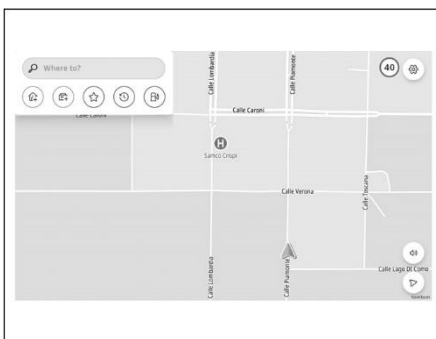

- Автокөліктің қозғалу бағыты әрдайым үстіге қарай көрсетіледі.

Карта экранындағы ақпарат

Отынның төмен деңгейі туралы ескерту

Отынның төмен деңгейінде экранда ескертуші хабарлама пайда болады.

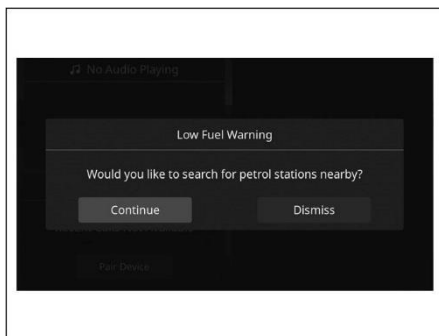

- «Жалғастыру»: автокөлікке жанармай құю станцияларын іздеу үшін таңдаңыз.
- «Жабу»: хабарламаны жою үшін таңдаңыз.

Тынығу қажеттігі туралы еске салу

Егер жүйе жүргізушінің ахуалы бойынша оған тынығу қажеттігін анықтаса, экранда қалқыма хабарлама пайда болады.

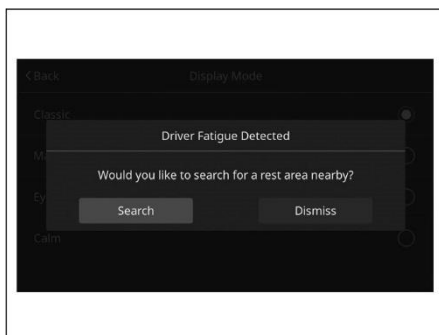

- «Іздеу»: тынығуға арналған орындарды іздеу үшін таңдаңыз.
- «Жабу»: хабарламаны жою үшін таңдаңыз.

Аспаптар тақтасының дисплейінде көрсетілуі

Аспаптар тақтасының негізгі экранында навигация жүйесінің орталық ақпараттық дисплейге де шығарылатын ақпаратының бір бөлігі көрсетіледі.

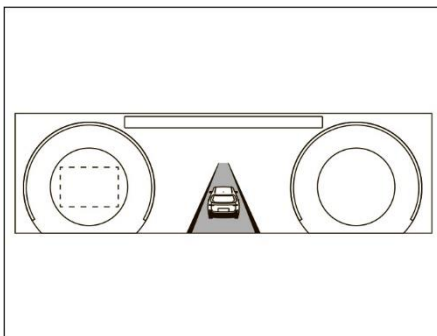

Карта режимін таңдаған кезде аспаптар тақтасының дисплейінде карта және навигация жүйесінің деректері көрсетіледі. Карта режимін таңдау туралы толығырақ автокөлікті пайдалану бойынша нұсқаулықтан қараңыз.

Аспаптар тақтасының дисплейінен карталар басқарылмайды.

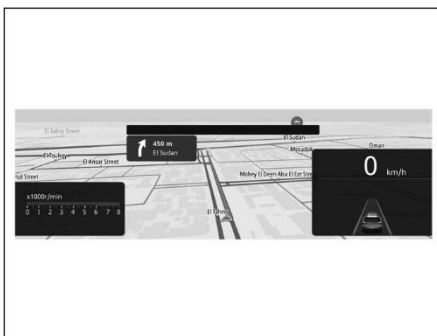



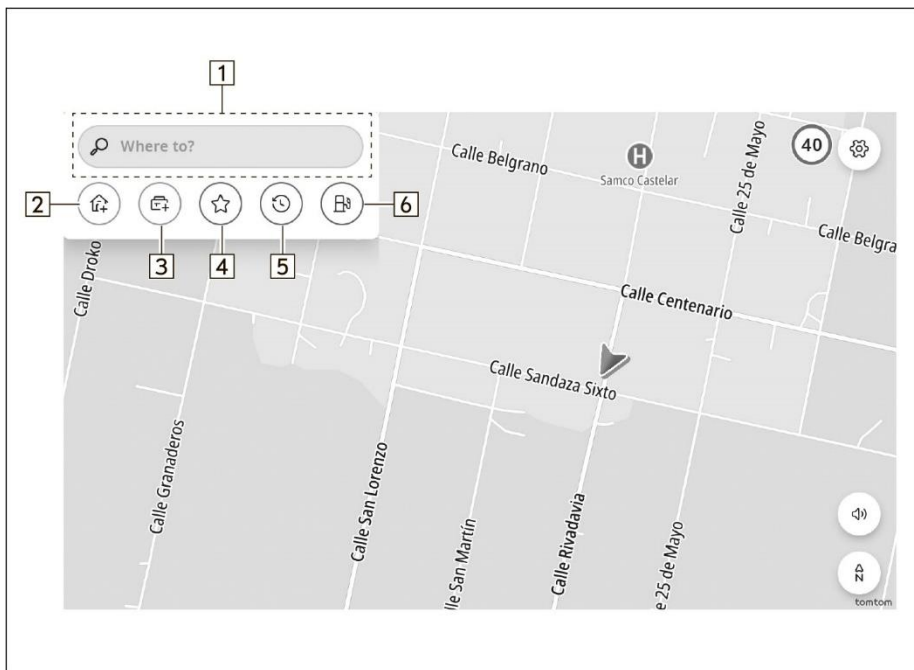

Навигация мәзірі

Навигация мәзірінің экраны

Карта экранында әрдайым навигация мәзірі көрсетіледі.



1	Іздеу экранын ашу үшін таңдаңыз. (→ 122-бет)
2	<ul style="list-style-type: none"> «»: нүктені үй мекенжайы ретінде сақтау үшін таңдаңыз. (→ 126-бет) «»: сақталған «үй» нүктесін межелі орын ретінде таңдау үшін басыңыз. (→ 123-бет)
3	<ul style="list-style-type: none"> «»: нүктені жұмыс орнының мекенжайы ретінде сақтау үшін таңдаңыз. (→ 126-бет) «»: сақталған «жұмыс» нүктесін межелі орын ретінде таңдау үшін басыңыз. (→ 123-бет)
4	Межелі орынды таңдаулыларға қосу үшін таңдаңыз. (→ 124-бет)
5	Таяуда берілген межелі орындар тізімін көрсету үшін таңдаңыз. (→ 126-бет)
6	Автокөлікке жанармай құю станцияларының тізімін көрсету үшін таңдаңыз.

Іздеу экраны

Межелі орындарды мекенжайы, санаты, объект типі және т. б. бойынша беруге болады.

«What3words» функциясының көмегімен табылған үш сөзді енгізу арқылы дәл пошталық мекенжайы көрсетілмеген жерлердің мекенжайларын беруге болады.

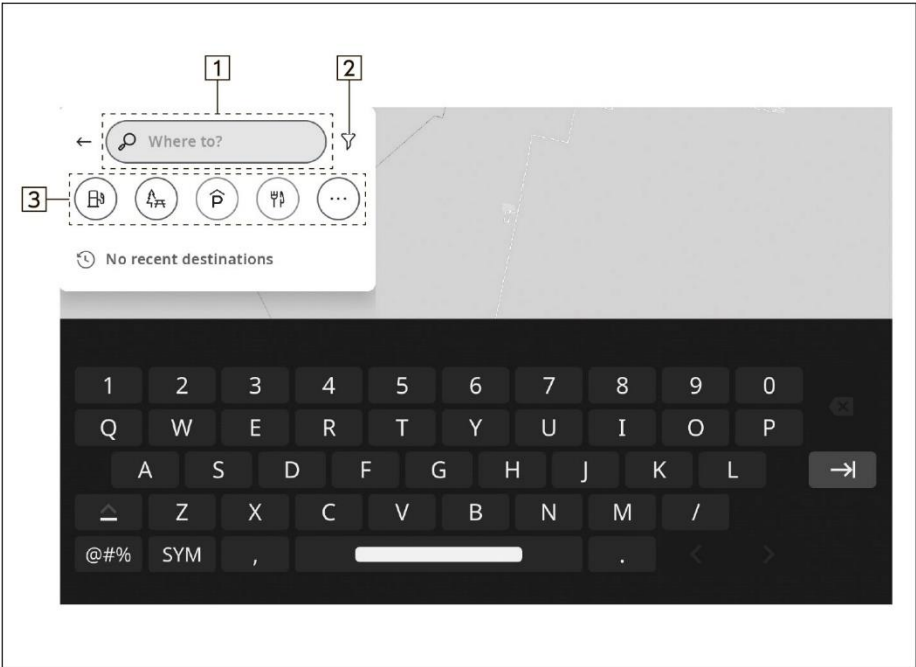

1

Межелі орынды іздеуге арналған түйінді сөздерді енгізіңіз.

What3words функциясын қолданған кезде сөздердің арасында « . » енгізіңіз.

Іздеуді растағаннан және нұсқалар тізімін көрсеткеннен кейін межелі орын туралы ақпарат экранын ашу үшін қажетті жерді таңдаңыз. (→ 123-бет)

2

Іздеу аймағын беру үшін таңдаңыз. Аймақты таңдағаннан кейін іздеу тек осы аймақ шегінде ғана орындалады.

3

Объектілер санаттарын таңдау үшін басыңыз (POI). Іздеу берілген радиус шегінде орындалатын болады.

Объектілердің басқа санаттарын көрсету үшін « * * * » басыңыз.

Нұсқалар тізімін көрсеткеннен кейін межелі орын туралы ақпарат экранына өту үшін қажетті орынды таңдаңыз. (→ 123-бет)

ЕСКЕРТПЕ

- Нұсқалар тізімі бар экранда картада қажетті нүктеге жылжыңыз және «Осы жерден іздеу» түймесін басыңыз. Осыдан кейін жаңа іздеу жүргізіледі.

Межелі орын туралы ақпарат экраны

Бұл жерде межелі орынмен байланысты әртүрлі ақпарат көрсетіледі. Ақпарат онлайн-режимде келіп түседі.

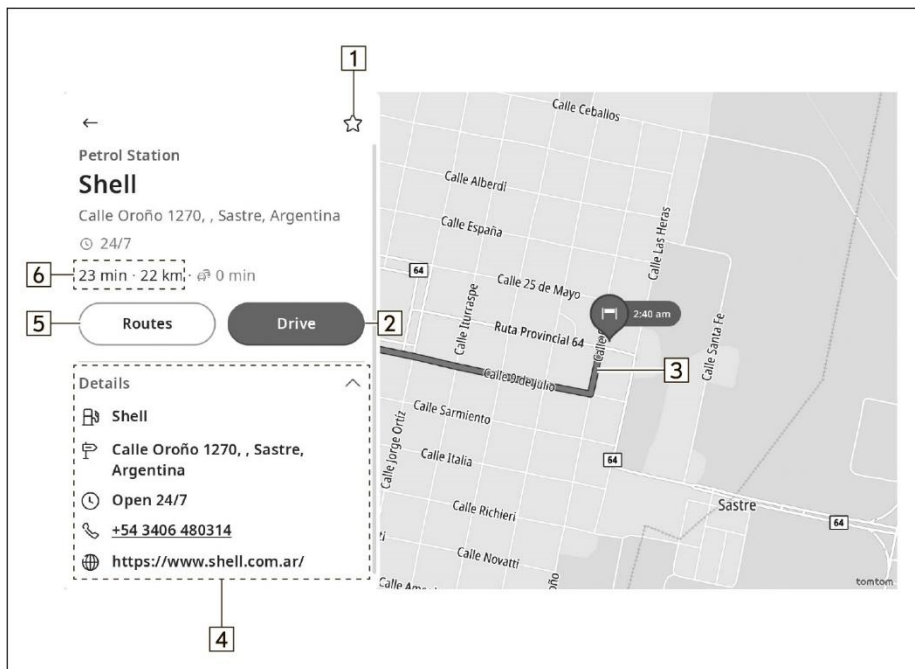

1	Межелі орынды таңдаулыларға қосу үшін таңдаңыз. Қайта басқан кезде нүкте таңдаулылардан өшіріледі.
2	Бағдармен жүргізуді іске қосу үшін таңдаңыз. (→ 129-бет)
3	Межелі орынға дейінгі бағдар.
4	Межелі орын туралы толық ақпарат: мекенжайы, телефон, жұмыс сағаттары, сайт мекенжайы және т. б. көрсетіледі. <ul style="list-style-type: none"> • Қоңырау шалу үшін телефон нөмірін таңдаңыз.
5	Бағдарды есептеу экранын көрсету үшін таңдаңыз. (→ 127-бет)
6	Межелі орынға дейінгі болжалды уақыт пен қашықтық көрсетіледі.



Таңдаулы экраны

Қажетті нүктені жадқа «үй», «жұмыс» немесе таңдаулы межелі орын ретінде сақтауға болады.

Сақталған межелі орындарды бағдардың соңғы межелері ретінде таңдауға болады.

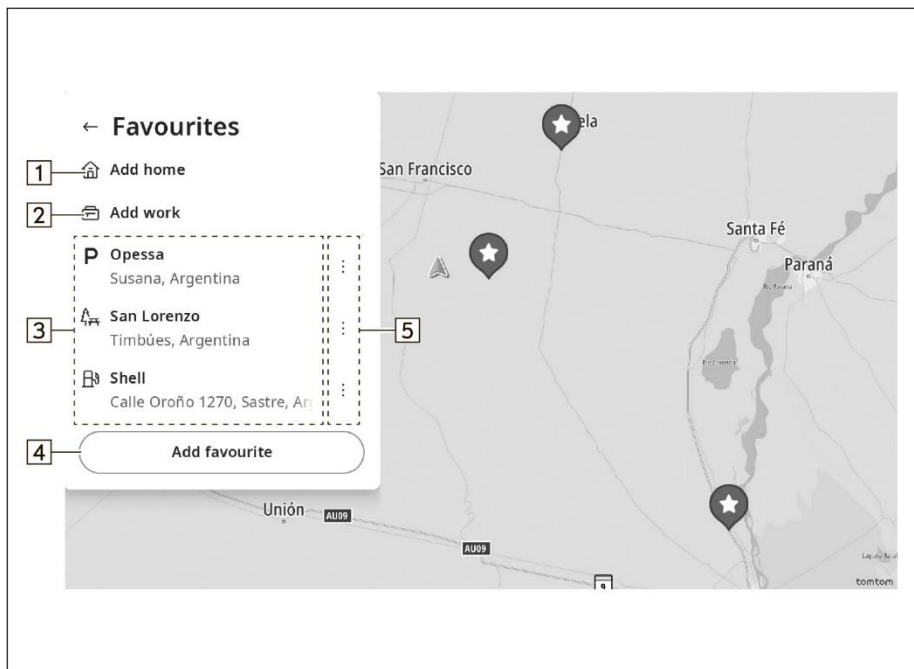
Таңдаулылар экранында межелі орындарды қосуға, редакциялауға және өшіруге болады.



1	<ul style="list-style-type: none"> «Үй мекенжайы ретінде қосу»: нүктені үй мекенжайы ретінде сақтау үшін таңдаңыз. (→ 126-бет) «Үй»: сақталған «үй» нүктесін межелі орын ретінде таңдау үшін басыңыз. (→ 123-бет)
2	<ul style="list-style-type: none"> «Жұмыс мекенжайы ретінде қосу»: нүктені жұмыс орнының мекенжайы ретінде сақтау үшін таңдаңыз. (→ 126-бет) «Жұмыс»: сақталған «жұмыс» нүктесін межелі орын ретінде таңдау үшін басыңыз. (→ 123-бет)
3	<p>Сақталған межелі орындар</p> <p>Межелі орын туралы ақпарат экранын көрсету үшін таңдаңыз. (→ 123-бет)</p>
4	<p>Межелі орынды таңдаулыларға қосу үшін таңдаңыз. (→ 126-бет)</p>
5	<p>Таңдаулыларға қосылған межелі орындарды редакциялау үшін таңдаңыз.</p> <ul style="list-style-type: none"> «»: сақталған межелі орындарды өшіру үшін таңдаңыз. «»: «үй»/«жұмыс» нұсқалары үшін сақталған межелі орынды басқасына ауыстыруға мүмкіндік береді. Таңдаулы межелі орындар үшін («үйден» және «жұмыстан» өзге) сақталған межелі орынның атауын өзгертуге мүмкіндік береді.

«Үй» / «жұмыс» пункттерін / таңдаулы межелі орындарды сақтау

«Үй»/«жұмыс» пункттерін сақтау

1. «Үй мекенжайы ретінде қосу» / «Жұмыс мекенжайы ретінде қосу» түймесін басыңыз.
2. Енгізу өрісіне түйінді сөздерді енгізіңіз және жадқа сақтау үшін нұсқалар тізімінен қажетті межелі орынды таңдаңыз.

Таңдалған межелі орынды сақтау

1. «Таңдаулыларға қосу» түймесін басыңыз.
2. Енгізу өрісіне түйінді сөздерді енгізіңіз және нұсқалар тізімінен қажетті межелі орынды таңдаңыз.
3. Таңдалған нүктенің атауын енгізіңіз және «Сақтау» түймесін басыңыз.
 - Таңдаулыларға қосуға арналған пунктті сондай-ақ таяудағы межелі орындар экранынан таңдауға болады. (→ 126-бет)

Таяудағы межелі орындар экраны

Таяудағы межелі орындардың тізімі көрсетіледі.



1

Бұған дейінгі межелі орындардың тізімі

Межелі орын туралы ақпарат экранын көрсету үшін таңдаңыз. (→ 123-бет)

2

Бұған дейінгі межелі орындар тізімін редакциялау үшін таңдаңыз.

- «🗑️»: бұған дейінгі межелі орындарды өшіру үшін таңдаңыз.
- «★»: бұған дейінгі межелі орындарды таңдаулыларға қосу үшін таңдаңыз.

3

Межелі орындардың бүкіл тарихын өшіру үшін таңдаңыз.



Бағдарды есептеу

Бағдарды есептеу экраны

Бағдарды есептеу экранында табылған бағдарларды қарап көруге болады.

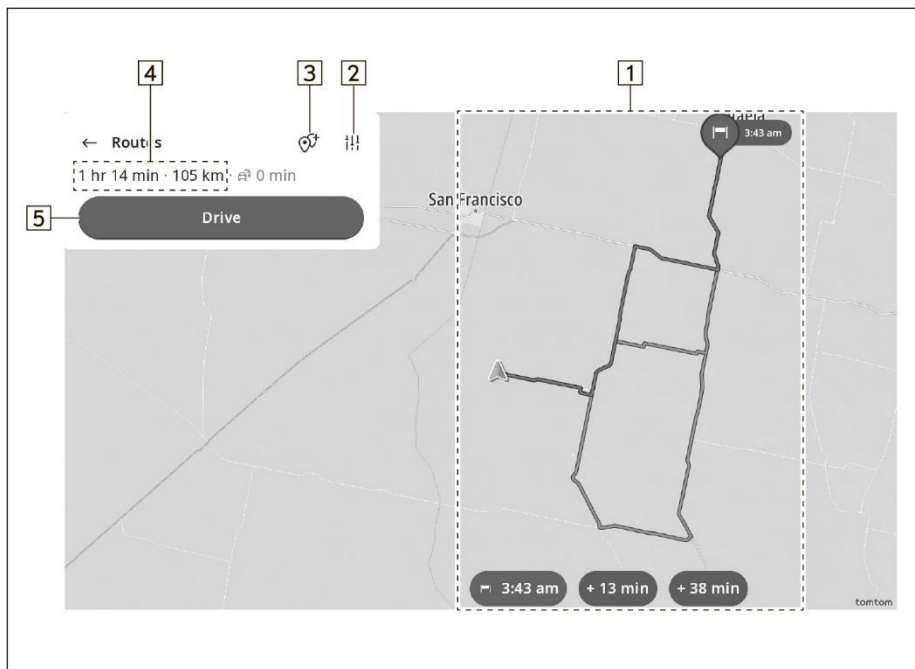
Бағдармен жүргізуді бастамас бұрын есептеу шарттарын өзгерту арқылы бағдарды түзетуге болады.



1	Бағдарлардың нұсқалары (макс. 3 бағдар)
2	<ul style="list-style-type: none"> «Ағымдағы бағдар түрі»: бағдарды есептеу шарттарын таңдаңыз. «Бағдар бойында аулақ болу»: аулақ болу қажет жолдар мен жол телімдерін таңдаңыз.
3	<p>Межелі орынға дейін нүктелер тізімі көрсетіледі.</p> <ul style="list-style-type: none"> «»: соңғы/аралық межелі орындардың тәртібін өзгерту үшін жоғары/төмен сүйреп жылжытыңыз. «»: қажетсіз нүктелерді жою үшін таңдаңыз. «Аялдама қосу»: аралық межелі орынды қосу үшін таңдаңыз. (→ 122-бет) <p>Іздеу экранынан қажетті аралық межелі орынды табыңыз және «Аялдама қосу» түймесін басыңыз. Табылған нүктені межелі орын ретінде беру үшін «Межелі орын ретінде белгілеу» түймесін басыңыз.</p>
4	Межелі орынға дейінгі болжалды уақыт пен қашықтық көрсетіледі.
5	Бағдармен жүргізуді іске қосу үшін таңдаңыз. (→ 129-бет)

Бағдармен жүргізу

Бағдармен жүргізу экраны

Бағдармен жүргізу кезінде жағдайларға байланысты әртүрлі экран типтері көрсетілуі мүмкін.

Бағдармен жүргізу кезінде сондай-ақ жаңа аралық аялдамаларды қосуға немесе басқа бағдарды таңдауға арналған есептеу шарттарын өзгертуге болады.

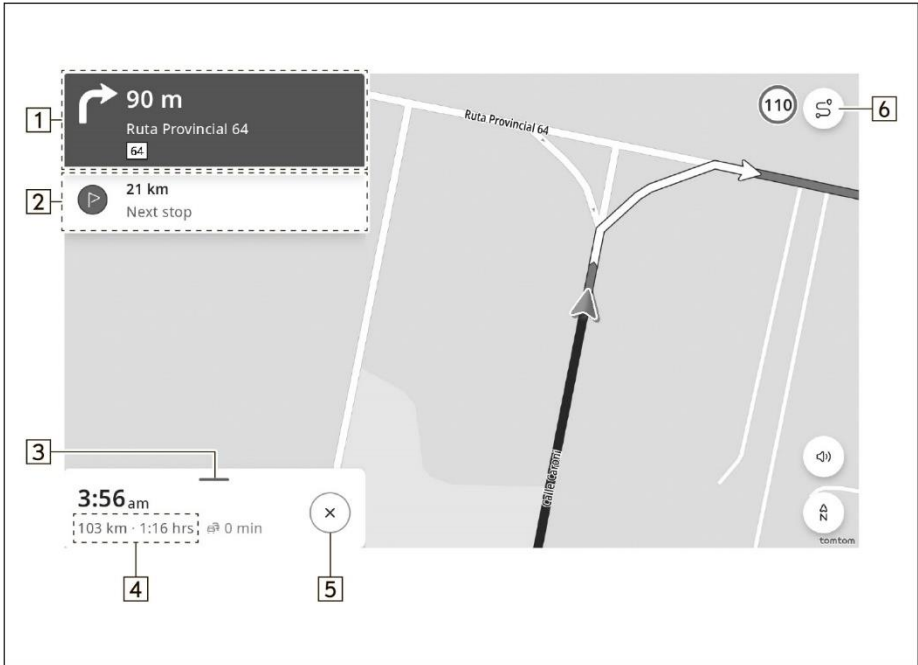

1	<p>Келесі маневрді көрсету</p> <p>Келесі көшенің атауы, келесі бұрылысқа дейінгі қашықтық және бұрылыстың бағытын көрсететін көрсетіледі.</p>
2	<p>Келесі аралық межелі орынға дейінгі қашықтық</p> <p>Мекенжайды және болжалды келу уақытын көрсету үшін таңдаңыз.</p> <ul style="list-style-type: none"> «Аялдаманы өшіру»: келесі аралық межелі орынды бағдардан өшіру үшін таңдаңыз.

3	<p>Келесі элементтерді көрсету үшін таңдаңыз:</p> <ul style="list-style-type: none">«Аялдама қосу»: аралық межелі орынды қосу үшін таңдаңыз. (→ 122-бет) Іздеу экранынан қажетті аралық межелі орынды табыңыз және «Аялдама қосу» түймесін басыңыз.«Бағдар параметрлері»: ағымдағы бағдарды түзеу үшін есептеу шарттарын / аулақ болу қажет нүктелерді өзгерту үшін таңдаңыз. (→ 127-бет)«Баптаулар»: навигация баптауларын өзгерту үшін таңдаңыз. (→ 131-бет)
4	Межелі орынға дейінгі болжалды уақыт пен қашықтық көрсетіледі.
5	Бағдармен жүргізуді аяқтау үшін таңдаңыз.
6	Межелі орынға дейінгі бағдар туралы мәліметтер тізімін, сондай-ақ бүкіл бағдардың картасын көрсету үшін таңдаңыз.

ЕСКЕРТУ

- Қозғалыс кезінде міндетті түрде жол қозғалысы ережелерін сақтаңыз және жол жағдайларын ескеріңіз. Егер жол белгісі өзгертілген болса, бағдармен жүргізу кезінде бұл өзгертулер есепке алынбауы мүмкін.

ЕСКЕРТПЕ

- Кері бағдар межелі орынға дейінгі бағдардан өзгеше болуы мүмкін.
- Ұсынылған бағдар ең қысқасы немесе жол кептелістері жоғы болмауы мүмкін.
- Егер көрсетілген жердің жолдары туралы деректер болмаса, бағдармен жүргізу қолжетімсіз болуы мүмкін.
- Егер жол бойында орналаспаған межелі орын берілген болса, жүйе автокөлікті оған ең жақын орналасқан жол бойындағы нүктеге дейін алып барады. Таңдалған нүктеге ең жақын жол межелі орын ретінде белгіленеді.

Жүйеде қолданылатын дауыстық көмексөздер

Автокөлік жол қиылысына немесе маневр жасалуы тиіс нүктеге жақындаған сайын дауыстық көмексөздер жүйесі әртүрлі хабарламалар беріп тұрады.

ЕСКЕРТУ



- Міндетті түрде жол қозғалысы ережелерін сақтаңыз және жол жағдайларын ескеріңіз, әсіресе IPD жолдарымен (картографиялық деректер базасына толық кіргізілмеген жолдармен) жүрген кезде. Навигация жүйесінде өзекті ақпарат болмауы мүмкін (мысалы, біржақты қозғалыс бағыты туралы).

ЕСКЕРТПЕ

- Дауыстық көмексөздердің дыбыс деңгейін реттеу үшін: → 43-бет
- Дауыстық көмексөздерді баптау: → 116-бет
- Дауыстық көмексөздер бұрынырақ немесе кешірек берілуі мүмкін.
- Егер жүйе ағымдағы орналасқан жерді дәл анықтай алмаса, дауыстық көмексөздер берілмеуі, ал жол қиылысының үлкейтілген кескіні көрсетілмеуі мүмкін.

Навигация баптаулары

Навигация баптауларының экраны

1. «» басыңыз (бағдармен жүргізу кезінде емес) немесе «» басыңыз, содан кейін «Баптаулар» түймесін басыңыз (бағдармен жүргізу кезінде).
2. «Карта және көрсетілуі» / «Жоспарлау және сапар» / «Дыбыстар және хабарламалар» / «Құпиялылық және деректер» түймесін басыңыз.
3. Экрандағы нұсқауларды орындай отырып, баптауларды өзгертіңіз.

Навигация жүйесін пайдалану бойынша кеңестер

GPS (жаһандық позициялау жүйесі)

Ағымдағы орналасқан жерді көрсету кезіндегі ықтимал қателер туралы

Жүйе GPS-тен алынған сигналдардың, әртүрлі датчиктердің деректерінің және жол карталарының негізінде автокөліктің ағымдағы орналасқан жерін анықтайды. Алайда GPS жерсеріктерінің радиотолқынды сигналдары тым әлсіз болған немесе сигналдар тек екі және одан аз жерсеріктен ғана қабылданып тұрған кезде орналасқан жерді анықтауда қателіктер туындауы мүмкін. Жүйені модификациялау немесе баптау бұл қателердің алдын алуға көмектеспейді.

Навигация жүйесінің шектеулері

Навигация жүйесі жерсеріктердің сигналдарын, көлік құралдарынан алынған әртүрлі сигналдарды, карталардың деректерін және т. б. қолдана отырып ағымдағы орналасқан жерді анықтайды. Алайда жерсерік сигналдарының қабылдану жағдайларына, жолдардың конфигурациясына, көлік құралының күйіне немесе басқа мән-жайларға байланысты дәл орналасқан жер көрсетілмеуі мүмкін.

АҚШ Қорғаныс министрлігі әзірлеген және қызмет көрсететін жаһандық позициялау жүйесі (GPS) 4 немесе одан көп жерсерік, кейбір жағдайларда 3 жерсерік қолданылған кезде ағымдағы орналасқан жердің дәл анықталуын қамтамасыз етеді. GPS жүйесінің белгілі мөлшерде дәлсіздігі бар. Навигация жүйесі көпшілік жағдайда бұл дәлсіздікті өтейтін болса да, 100 м-ге (300 фут) дейін позициялау қателері болуы мүмкін. Әдетте орналасқан жерді анықтау қателері бірнеше секундтың ішінде түзетіледі.

Физикалық объектілер GPS сигналына кедергілер тудыруы мүмкін, бұл автокөліктің картада орналасуының дәл көрсетілмеуіне алып келеді. Тоннельдер, биік ғимараттар, жүк автокөліктері және тіпті алдыңғы тақтаға орналастырылған заттар GPS сигналының қабылдануына кедергі жасауы мүмкін.

GPS жерсеріктері оларға қызмет көрсету бойынша жұмыстардың өткізілуіне немесе жаңғыртылуына байланысты сигнал бермеуі мүмкін.

Тіпті GPS сигналы жақсы қабылданып тұрған жағдайда да автокөліктің орналасқан жері дәл көрсетілмеуі немесе жүйе дұрыс емес бағдар ұсынуы мүмкін.



АБАЙЛАҢЫЗ

- Әйнектердің үлдірмен күңгірттелуі GPS сигналының қабылдануына кедергі келтіруі мүмкін. Күңгірттеу жабындарының көпшілігінде алдыңғы тақтадағы антеннаның GPS сигналын қабылдауына кедергі жасауы мүмкін металл элементтер болады. Навигация жүйесі бар автокөліктерде күңгірттеуді қолдануға кеңес берілмейді.
- Ағымдағы дәл орналасқан жер келесі жағдайларда көрсетілмеуі мүмкін:
 - Ү пішінді тар жолмен жүрген жағдайда.
 - Ирелең жолмен жүрген жағдайда.
 - Сырғанақ жолмен, мысалы, құмның, қиыршық тастың, қардың және т. б. үстімен жүрген кезде.
 - Ұзақ түзу жолмен жүрген жағдайда.
 - Автомагистраль мен кәдімгі жол параллель өтіп тұрғанда.
 - Автокөлікті пароммен немесе эвакуатормен тасымалдағаннан кейін.
 - Жоғары жылдамдықпен қозғалу кезінде ұзақ бағдарды іздеген кезде.
 - Қозғалу бағытын алға және артқа көп рет өзгерткеннен немесе тұрақтағы бұрылатын платформамен артқа бұрылғаннан кейін.
 - Төбесі жабық тұрақжайдан немесе гараждан шыққан кезде.
 - Төбеге жүксалғыш орнатылған жағдайда.
 - Сырғытпайтын шынжырлар орнатылған күйде қозғалған жағдайда.
 - Шиналар тозған жағдайда.
 - Бір немесе бірнеше шинаны ауыстырғаннан кейін.
 - Өлшемі бойынша зауыттық сипаттамадан өзгеше шиналар қолданылған жағдайда.
 - Төрт шинаның кез келгенінде қысым дұрыс болмаған жағдайда.
- Бағдармен дұрыс жүргізеу келесі жағдайларда орын алуы мүмкін:
 - Жол қиылысында ұсынылған бағдардан тыс бұрылған жағдайда.
 - Егер бірнеше межелі орын берілген болса және олардың біреуін өткізіп алсаңыз, автоматты қайта есептеу бағдарды алдыңғы межелі орынға қайтаруы мүмкін.
 - Бағдарға кіргізілмеген жол қиылысында бұрылған жағдайда.
 - Бағдарға кіргізілмеген жол қиылысынан өткен жағдайда.
 - Автоматты түрде қайта есептеу кезінде келесі оңға немесе солға бұрылысты орындауға нұсқау болмауы мүмкін.
 - Жоғары жылдамдықпен қозғалу кезінде бағдарды автоматты түрде қайта есептеу көбірек уақыт алуы мүмкін. Автоматты түрде қайта есептеу кезінде айналып өтуге арналған балама бағдар ұсынылуы мүмкін.
 - Автоматты түрде қайта есептеуден кейін бағдар өзгермеуі мүмкін.
 - Егер басы артық артқа бұрылу көрсетілсе немесе дыбысталса.
 - Егер орынның бірнеше атауы бар болса, жүйе олардың біреуін немесе бірнешеуін дыбыстап айтуы мүмкін.
 - Егер бағдар табылмай жатса.
 - Егер бағдар қиыршық тасты, қара жолдармен немесе шолақ көшелермен өтетін болса, бағдармен жүргізу болмауы мүмкін.
 - Межелі орын жолдың қарсы бетінде көрсетілуі мүмкін.
 - Егер бағдардың бір бөлігінде уақытқа, маусымға немесе басқа факторларға байланысты кіруге шектеулер әрекет етсе.
 - Навигация жүйесінде сақталған жолдардың деректері мен карталар толық емес немесе ескірген болуы мүмкін.

ЕСКЕРТПЕ

- Бұл навигация жүйесі дөңгелектің айналу датчиктерінің деректерін пайдаланады және зауыттық өлшемдері бар шиналармен жұмыс істеуге есептелген. Зауыттан келген шиналармен салыстырғанда диаметрі үлкенірек немесе кішірек шиналарды орнату ағымдағы жердің дәл көрсетілмеуіне алып келуі мүмкін. Шиналардағы қысым да олардың диаметріне әсер етеді, сондықтан барлық төрт шинадағы қысымның нормаға сәйкес келетініне көз жеткізіңіз.

Картаны жаңарту / карта деректері

Карта деректері

Жолдардың және объектілер атауларының деректері туралы

Карталарды жасау кезінде максималды дәл деректерді қамтамасыз ету үшін геодезиялық жұмыстар жүргізіледі және жолдар желісінің өзгерістері және жолдардың ашылуы туралы ақпарат жиналады. Алайда жолдардың, объектілер атауларының және инфрақұрылымның өзгерістері кез келген уақытта орын алуы мүмкін. Осыған байланысты жолдардың орналасуын, олардың конфигурациясын, жолдар мен объектілердің атауларын қоса алғанда, картографиялық деректерде қателердің болмауын кепілдендіру мүмкін емес.

Картаны жаңарту

Карта деректерін келесі тәсілдердің бірімен жаңартуға болады:

- USB-жинақтағыш: барлық картографиялық деректерді бір мезгілде жаңартуға болады. (→ 135-бет)
- Wi-Fi®: жеке аймақтарды таңдауға және тиісті картографиялық деректерді жаңартуға болады. (→ 135-бет)

ЕСКЕРТПЕ

- Картаны Wi-Fi® арқылы жаңарту кейбір елдерде қолжетімсіз болуы мүмкін.
- Навигация жүйесінің барынша тиімді жұмысы үшін көршілес елдерді қоса алғанда жиі баратын барлық аймақтарыңыздың карталарын жүйелі түрде жаңартып отырыңыз. Көршілес елдердің карталарын уақтылы жаңартпау халықаралық сапарлар кезіндегі дәлсіздіктерге алып келуі мүмкін. USB-жинақтағыштың көмегімен жаңартқан кезде карталардың деректері барлық елдер үшін жаңартылады. Қосымша ақпарат және соңғы жаңартуларды алу үшін SUBARU дилеріне хабарласыңыз.
- Егер Wi-Fi® арқылы карта жаңартылмаса немесе жаңартуды орындау мүмкін болмаса, байланысқа қосылған құрылғының күйін тексеріңіз. Байланысқа қосылу проблемалары болған жағдайда басқа Wi-Fi® кіру нүктесін қолдана отырып, рәсімді қайталаңыз.
- Егер картаны жаңартуды орындау мүмкін болмаса, «Ақауларды жою» бөлімін қараңыз. (→ 152-бет)
- SUBARU өзгелерімен бірге төмендегі мекенжай бойынша сайтта көрсетілген шарттарды бұзуды қоса алғанда кез келген себепке байланысты немесе себебін көрсетпестен сіздің бұл сервистердің бәріне немесе бір бөлігіне кіру мүмкіндігіңізді доғара немесе уақытша тоқтата алады: <https://subaru-maps.com/#/termsofuse>.

Карта деректерін USB-жинақтағыштың көмегімен жаңарту

Толық ақпарат алу үшін SUBARU дилеріне хабарласыңыз.

Карта деректерін Wi-Fi® арқылы жаңарту

Карта деректерін сондай-ақ Wi-Fi® желісі арқылы жаңартуға болады.

1. Wi-Fi® желісіне қосылыңыз. (→ 61-бет)
2. Бағдарламалық құрал баптауларының экранын ашыңыз. (→ 51-бет)
3. «Картаны жаңарту» түймесін басыңыз.
4. → Wi-Fi.
5. Навигация баптауларының экранында «Карталарды басқару» түймесін басыңыз.
6. Карта деректері жаңартылуы тиіс аймақты таңдаңыз.
7. Қажетті аймақтың жанындағы «» басыңыз.
 - Таңдалған аймақ үшін карта жаңартулары автоматты түрде орнатылады.



8. Жаңарту аяқталғаннан кейін оталдыру жүйесінің ажыратқышын OFF күйіне ауыстырыңыз және автокөліктен түсіңіз.
9. Жүргізуші есігін жабыңыз, есіктерді құлыптаңыз және кілттің танылуына жол бермеу үшін автокөліктен кемінде 3 м-ге алыстаңыз.
10. Кемінде 5 минуттан кейін қайтадан қозғалтқышты оталдырыңыз.
 - Картографиялық деректер жаңартылады.

ЕСКЕРТПЕ

- Егер карталарды жаңартуға жазылудың мерзімі аяқталған болса, хабарлама пайда болады. Жазылымды ұзарту үшін экрандағы нұсқауларды орындаңыз.

7 Қосымша / Не істеу керек, егер / Әліпбилік көрсеткіш

Сертификаттау..... 138

Сертификаттау	138
Импорттаушы туралы ақпарат.....	138
Техникалық ақпарат.....	138
USB-C.....	141
Wi-Fi	141
Bluetooth.....	141
iPhone.....	141
Apple CarPlay.....	142
Android Auto	142
LDAC	143
iWnnIME	143
QNX	143
Cinemo	143
Monotype®	143
what3words®.....	143

Harman/Kardon®..... 143

TomTom сервистері

Ашық БҚ қолдану арқылы бастапқы кодты қалай алуға болады..... 147

Не істеу керек, егер 147

Ақауларды іздеу және жою..... 147

Бұл жүйеге тән ақауларды жою..... 147

Телефон..... 148

Қосымшалар

Жүйені жаңарту

Карта деректерін жаңарту 152

Әліпбилік көрсеткіш 155

Сертификаттау

Сертификаттау

Импорттаушы туралы ақпарат

Импорттаушы туралы ақпаратты автокөлікті пайдалану бойынша нұсқаулықтан қараңыз.

Техникалық ақпарат

► Израильге арналған модельдер

מוצר :	מערכת תא הטייס
סימן רשום :	DENSO
שם היבואן :	Japanauto- Israel Auto corp. בע"מ
כתובת היבואן :	רח' המגשימים 6א, פתח תקווה, 4934815 ישראל
ארץ ייצור :	ראה מוצר
דגם :	DNNS 144
שנת ייצור :	ראה מוצר

מספר אישור 55-21868 התאמה מטעם משרד התקשורת:
חל איסור לבצע פעולות במכשיר שיש בהן כדי לשנות את תכונותיו האלוטיות של המכשיר, ובכלל זה שינויי תוכנה, החלפת אנטנה מקורית או הוספת אפשרות לחיבור לאנטנה חיצונית, בלא קבלת אישור משרד התקשורת, בשל החשש להפרעות אלוטיות.

► **Українаға арналған модельдер**

модель:	DNNS139
Bluetooth:	смуға радіочастот: від 2402 до 2480 МГц максимальна вихідна потужність: 4 дБм або менше
WiFi:	смуға радіочастот: вд 2412 до 2462 МГц максимальна вихідна потужність: 16 дБм або менше смуға радіочастот: вд 5180 до 5240 МГц максимальна вихідна потужність: 13 дБм або менше смуға радіочастот: вд 5745 до 5825 МГц максимальна вихідна потужність: 13 дБм або менше
виробник:	DENSO CORPORATION
адреса:	1-1, Showa-cho, Kariya-shi, Aichi-ken, 448-8661 Japan



справжнім DENSO CORPORATION заявляє, що тип радіообладнання відповідає Технічному регламенту радіообладнання;
повний текст декларації про відповідність доступний на веб-сайті за такою адресою:
<https://contact-us.denso.com/form/global/en/contact-us/doc>

► **Аргентинаға арналған модельдер**

DENSO
DNNS145
 H-32304

► **Парагвайға арналған модельдер**

Model: DNNS145

Nombre del proveedor en Paraguay: Tokyo Motors S.A.

Dirección: Av. Eusebio Ayala No. 4649 Km. 5 1/2 Asuncion,
Paraguay

► **Мексикаға арналған модельдер**

IFT SUDEDN25-19123

DNNS145

DENSO

Осы жабдықты пайдалану үшін төмендегі екі шартты сақтау қажет: (1) бұл жабдық немесе құрылғы зиянды кедергілер тудырмауы тиіс және (2) бұл жабдық немесе құрылғы ұнамсыз жұмысына алып келуі мүмкін кедергілерді қоса алғанда кез келген кедергілерге төзімді болуы тиіс.

► **Кенияға арналған модельдер**

Модель: DNNS139

Компанияның атауы: DENSO

Мекенжайы: 1-1, Showa-cho, Kariya-shi, Aichi-ken, 448-8661, Жапония

USB-C

USB Type-C® және USB-C® — USB Implementers Forum тіркелген сауда белгілері болып табылады.

Wi-Fi

Wi-Fi® — Wi-Fi Alliance® компаниясының тіркелген сауда белгісі болып табылады.

Bluetooth



Bluetooth® сөздік белгісі мен логотиптері Bluetooth SIG, Inc. компаниясына тиесілі тіркелген сауда белгілері болып табылады және SUBARU CORPORATION және DENSO CORPORATION компаниялары тарапынан мұндай белгілердің кез келген қолданылуы лицензия бойынша жүзеге асырылады. Басқа сауда белгілері мен саудалық атаулар сәйкес иегерлерге тиесілі.

iPhone

Android Auto

Made for Apple заттаңбасының қолданылуы аксессуардың арнайы заттаңбада көрсетілген Apple өнімдеріне жалғау үшін әзірленгенін және әзірлеуші тарапынан Apple өнімділік стандарттарына сәйкестігіне қатысты сертификатталғанын білдіреді. Apple компаниясы бұл құрылғының жұмысы немесе оның қауіпсіздік талаптарына және нормативтік талаптарға сәйкестігі үшін жауапкершілік көтермейді.

Бұл аксессуардың Apple өнімімен бірге қолданылуы сымсыз байланыстың сапасына әсер етуі мүмкін екеніне назар аударыңыз.

Apple, Apple TV, Apple Watch, iPad, iPad Air, iPad Pro, iPhone, Lightning, Siri және tvOS — Apple Inc. компаниясының АҚШ-та және басқа елдерде тіркелген тауарлық белгілері болып табылады.

Бұл жүйемен келесідей iPhone құрылғыларын пайдалануға болады.

Келесі құрылғыға сәйкес келеді

- iPhone 13 Pro Max

- iPhone 13 Pro
- iPhone 13
- iPhone 13 mini
- iPhone 12 Pro Max
- iPhone 12 Pro
- iPhone 12
- iPhone 12 mini
- iPhone SE (2-ші буыны)
- iPhone 11 Pro Max
- iPhone 11 Pro
- iPhone 11
- iPhone XS Max
- iPhone XS
- iPhone XR

Apple CarPlay



Apple CarPlay логотипінің қолданылуы автокөліктің пайдаланушы интерфейсінің Apple өнімділік стандарттарына сәйкес келетінін білдіреді. Apple компаниясы бұл автокөліктің жұмысы немесе оның қауіпсіздік стандарттарына және нормативтік талаптарға сәйкестігі үшін жауапкершілік көтермейді. Бұл өнімнің iPhone немесе iPad құрылғысымен бірге қолданылуы сымсыз байланыстың сапасына әсер етуі мүмкін екеніне назар аударыңыз.

Apple, Apple CarPlay, iPad, iPhone және Siri — Apple Inc. компаниясының АҚШ-та және басқа елдерде тіркелген тауарлық белгілері болып табылады.

Android Auto

Android Auto

Android Auto — Google LLC компаниясының тауарлық белгісі болып табылады.

LDAC

LDAC және LDAC логотипі Sony Corporation компаниясының тауарлық белгілері болып табылады.

iWnnIME

iWnnIME © OMRON SOFTWARE Co., Ltd. 2023 Барлық құқықтар қорғалған.

QNX

© 1982–2013, QNX Software Systems Limited. Барлық құқықтар қорғалған.

Cinemo

Cinemo — Карлсруэдегі Cinemo GmbH компаниясының тауарлық белгісі болып табылады.

Толық ақпаратты <http://www.cinemo.com> сайтынан қараңыз.

Monotype®

Шрифттерді өңдеу бағдарламалық құралы:

iType® растерлеу бағдарламасы экранда көрсетудің оңтайлы сапасына арналып әзірленген шрифттердің кең ауқымымен жұмыс істейді.

Monotype Imaging ұсынған WorldType™ модульдік құрастыру механизмі көп тілді мәтінді көрсетуге мүмкіндік беретін күрделі қосалқы жүйелерді жасап шығаруға арналған бағдарламалық компоненттер кітапханасы болып табылады.

what3words®

what3words® — what3words Limited компаниясының тауарлық белгісі болып табылады.

Harman/Kardon®

Harman/Kardon® — Harman International Industries, Inc. компаниясының тіркелген сауда белгісі болып табылады.

ТомТом сервистері

1. ЛИЦЕНЗИЯ БЕРУ:

ТомТом сервистері сізге айрықша емес негізде беріледі, және сіз оларды тек жеке мақсаттарыңыз үшін және тек автокөлігіңізге орнатылған аппараттық құрылғымен бірге пайдалана аласыз. Ұсынылған лицензия өзгеге берілмеуі тиіс. Егер ТомТом сервистерінің шеңберінде бағдарламалық құрал берілетін болса, сіздің тек екілік бағдарламалық кодты ғана пайдалануға құқығыңыз бар және бастапқы кодты алуға құқығыңыз жоқ. Егер сізге ТомТом сервистерінің жаңартулары, жақсартулары немесе толықтырулары ұсынылатын болса, оларды пайдалану жоғарыда көрсетілген шарттармен реттеледі (егер мұндай жаңартуларға қосымша бөлек шарттар берілмейтін болса ғана, мұндай жағдайда осы шарттар қолданылады). Осы тармақта айқын көрсетілмеген қалған барлық құқықтар ТомТом тарапында сақталады.

2. ҚАУІПСІЗДІК:

ТомТом сервистері тек сіздің сапарыңызбен байланысты ақпарат беруге және навигация қызметтерін көрсетуге ғана арналған, және қауіпсіздікті қамтамасыз ету құралы болып табылмайды, сондай-ақ жолдағы барлық қауіп-қатерлер мен тәуекелдер туралы ескерте алмайды. Сондықтан сіз автокөлікті (жолдағы жағдайды есепке ала отырып) абайлап және қауіпсіз басқаруға, сондай-ақ қолданыстағы жол қозғалысы ережелерінің бәрін сақтауға міндеттісіз. ТомТом сервистері сізді автокөлікті қауіпсіз басқарудан алаңдатпауы тиіс. Сіз осы үшін жауапкершілік көтересіз.

3. СЕРВИСТЕРДІҢ ЖӘНЕ ОСЫ ШАРТТАРДЫҢ ЖАҢАРТУЛАРЫ МЕН ӨЗГЕРТУЛЕРІ:

ТомТом алдын ала хабарлай отырып немесе хабарламастан ТомТом сервистерін доғару, жаңарту, өзгерту, жаңғырту және толықтыру, сондай-ақ осы шарттарды өзгерту құқығын өз иелігіне қалдырады.

4. ШЕКТЕУЛЕР:

ТомТом сервистеріне жалға беруге, уақытша пайдалануға беруге, көпшілікке көрсетуге, оларды басқаша тәсілмен пайдалануға, таратуға немесе жаюға тыйым салынады. Қолданыстағы заңнамада қарастырылған жағдайларды қоспағанда, ТомТом сервистерін немесе олардың бір бөлігін көшірмелеуге немесе өзгертуге, сондай-ақ олардың реверс-инжинирингін, декомпиляциясын немесе бөлшектелуін жүзеге асыруға сіздің құқығыңыз жоқ және өзге тұлғалардың мұны істеуіне рұқсат бермеуге тиіссіз. Сіздің сервистерді кез келген заңсыз, алаяқтық, қара ниетті немесе әдепсіз қызметпен немесе әрекетпен байланысты пайдалануға құқығыңыз жоқ.

5. МЕНШІК ҚҰҚЫҒЫ:

ТомТом сервистерімен байланысты барлық зияткерлік меншік құқықтары ТомТом компаниясына және/немесе жеткізушілерге тиесілі.

6. ШЕКТЕУЛІ КЕПІЛДІК:

- 6.1 СІЗ ТОМТОМ СЕРВИСТЕРІНІҢ СІЗДІҢ ЖЕКЕ ТАЛАПТАРЫҢЫЗ ЕСЕПКЕ АЛЫНА ОТЫРЫП ӨЗІРЛЕНБЕГЕНІН МОЙЫНДАЙСЫЗ, ЖӘНЕ СОНДЫҚТАН СІЗ ТОМТОМ СЕРВИСТЕРІНІҢ МҮМКІНДІКТЕРІ МЕН ФУНКЦИЯЛАРЫНЫҢ СІЗДІҢ ТАЛАПТАРЫҢЫЗҒА СӨЙКЕСТІГІН ҚАМТАМАСЫЗ ЕТУ ҮШІН ЖАУАПКЕРШІЛІК КӨТЕРЕСІЗ. ТОМТОМ ТОМТОМ СЕРВИСТЕРІНІҢ ҮЗДІКСІЗ ЖӘНЕ ҚАТЕСІЗ ЖҰМЫСЫН КЕПІЛДЕНДІРМЕЙДІ ЖӘНЕ КЕПІЛДЕНДІРЕ АЛМАЙДЫ. СІЗ НАВИГАЦИЯ ЖҮЙЕСІНІҢ БАҒДАРЛАМАЛЫҚ ҚҰРАЛЫН ПАЙДАЛАНУ КЕЗІНДЕ ЕСЕПТЕУ ҚАТЕЛЕРІ ОРЫН АЛУЫ МҮМКІН ЕКЕНІН (МЫСАЛЫ, ҚОРШАҒАН ОРТАНЫҢ ЖЕРГІЛІКТІ ЖАҒДАЙЛАРЫНА ЖӘНЕ/НЕМЕСЕ ТОЛЫҚ ЕМЕС ДЕРЕКТЕРГЕ БАЙЛАНЫСТЫ) ЕРЕКШЕ ЕСКЕРУГЕ ТИІССІЗ. ТОМТОМ ТОМТОМ СЕРВИСТЕРІНІҢ КЕЗ КЕЛГЕН БАСҚА ЖҮЙЕЛЕРМЕН, ҚҰРЫЛҒЫЛАРМЕН НЕМЕСЕ ӨНІМДЕРМЕН (МЫСАЛЫ, БАҒДАРЛАМАЛЫҚ НЕМЕСЕ АППАРАТТЫҚ ҚҰРАЛМЕН) ҮЙЛЕСІМДІЛІГІН КЕПІЛДЕНДІРМЕЙДІ.
- 6.2 ЖОҒАРЫДАҒЫ 1-ТАРМАҚТЫҢ ЕРЕЖЕЛЕРІН ШЕКТЕМЕСТЕН, ТОМТОМ СЕРВИСТЕРІ ЖӘНЕ ОЛАРДЫҢ КӨМЕГІМЕН АЛЫНҒАН КЕЗ КЕЛГЕН НӘТИЖЕЛЕР «БАР КҮЙІНДЕ» ЖӘНЕ «БАРЛЫҚ КЕМШІЛІКТЕРІМЕН БІРГЕ» ҰСЫНЫЛАДЫ, ЖӘНЕ ТОМТОМ ӨЗГЕЛЕРІМЕН БІРГЕ ҚҰҚЫҚТАРДЫҢ БҰЗЫЛУЫНЫҢ БОЛМАУ КЕПІЛДІГІН, ТАУАРЛЫҚ ЖАРАМДЫЛЫҚ КЕПІЛДІГІН, ҚАНАФАТТАНДЫРАРЛЫҚ САПА КЕПІЛДІГІН, ДӘЛДІК, МЕНШІК ҚҰҚЫҒЫ ЖӘНЕ БЕЛГІЛІ МАҚСАТ ҮШІН ЖАРАМДЫЛЫҚ КЕПІЛДІКТЕРІН ҚОСА АЛҒАНДА БАСҚА БАРЛЫҚ АЙҚЫН НЕМЕСЕ ҰЙҒАРЫНДЫ КЕПІЛДІКТЕРДЕН ТІКЕЛЕЙ БАС ТАРТАДЫ.
- 6.3 БҰЛ ТАРМАҚТЫҢ ЕРЕЖЕЛЕРІ ӨЗГЕЛЕРІМЕН БІРГЕ МІНДЕТТІ ЗАҢДЫ КЕПІЛДІКТЕРДІ ҚОСА АЛҒАНДА, МІНДЕТТІ ҰЛТТЫҚ ЗАҢНАМАДА ҚАРАСТЫРЫЛҒАН СІЗДІҢ ЗАҢДЫ ҚҰҚЫҚТАРЫҢЫЗДЫ ҚОЗҒАМАЙДЫ. ЕГЕР ОСЫ ШЕКТЕУЛІ КЕПІЛДІКТІҢ ҚАНДАЙ ДА БІР БӨЛІГІ ЖАРАМСЫЗ НЕМЕСЕ ЗАҢДЫ КҮШІ ЖОҚ ДЕП ТАНЫЛАТЫН БОЛСА, ҚАЛҒАН ЕРЕЖЕЛЕРІ ТОЛЫҚ КҮШІНДЕ ҚАЛАДЫ.

7. ЖАУАПКЕРШІЛІКТІ ШЕКТЕУ:

- 7.1 ҚОЛДАНЫСТАҒЫ ЗАҢНАМАДА РҰҚСАТ ЕТІЛГЕН МАКСИМАЛДЫ ДӘРЕЖЕДЕ ТОМТОМ ДА, ОНЫҢ ЖЕТКІЗУШІЛЕРІ ДЕ, ЛАУАЗЫМДЫ ТҰЛҒАЛАРЫ, ДИРЕКТОРЛАРЫ НЕМЕСЕ ҚЫЗМЕТКЕРЛЕРІ ДЕ СІЗДІҢ НЕМЕСЕ ҮШІНШІ ТҰЛҒАЛАРДЫҢ АЛДЫНДА СЕРВИСТЕРДІ ПАЙДАЛАНУМЕН, ОЛАРДЫ ПАЙДАЛАНУДЫҢ НЕМЕСЕ ОЛАРҒА КІРУДІҢ МҮМКІН БОЛМАУЫМЕН БАЙЛАНЫСТЫ ТУЫНДАҒАН НЕМЕСЕ ОСЫЛАРМЕН БАЙЛАНЫСТЫ КЕЗ КЕЛГЕН ТІКЕЛЕЙ, АЙРЫҚША, КЕЗДЕЙСОҚ, ЖАНАМА НЕМЕСЕ ЕКІНШІЛІК БОЛСЫН ЗАЛАЛ ҮШІН (ӨЗГЕЛЕРІМЕН ҚАТАР СЕРВИСТЕРДІ ПАЙДАЛАНУДЫҢ НЕМЕСЕ ОЛАРҒА КІРУДІҢ МҮМКІН БОЛМАУЫНЫҢ, ДЕРЕКТЕРДІ ЖОҒАЛТУДЫҢ, БИЗНЕСТІ ЖОҒАЛТУДЫҢ, ЖІБЕРІП АЛЫНҒАН ПАЙДАНЫҢ, ҚЫЗМЕТТЕГІ ҮЗІЛІСТІҢ ЖӘНЕ Т. С. С. САЛДАРЫНАН ТУЫНДАҒАН ЗАЛАЛДЫ ҚОСА АЛҒАНДА), ТІПТІ ТОМТОМ КОМПАНИЯСЫ МҰНДАЙ ЗАЛАЛДЫҢ МҮМКІНДІГІ ТУРАЛЫ ХАБАРДАР ЕТІЛГЕН БОЛСА ДА, ЖАУАПКЕРШІЛІК КӨТЕРМЕЙДІ.

- 7.2 ЖОҒАРЫДАҒЫ 1-ШІ ТАРМАҚҚА СӘЙКЕС ТОМТОМ КОМПАНИЯСЫНЫҢ ҚОЛДАНЫСТАҒЫ ЗАҢНАМА БОЙЫНША ӨЗ ЖАУАПКЕРШІЛІГІН ЖОҚҚА ШЫҒАРА АЛМАЙТЫНДАЙ ДӘРЕЖЕДЕ СІЗДІҢ АЛДЫҢЫЗДАҒЫ ТОМТОМ КОМПАНИЯСЫНЫҢ ЖИЫНТЫҚ ЖАУАПКЕРШІЛІГІ 100 АҚШ ДОЛЛАРЫ СОМАСЫМЕН ШЕКТЕЛЕДІ.
- 7.3 ЖОҒАРЫДА КӨРСЕТІЛГЕН ЖАУАПКЕРШІЛІК ШЕКТЕУЛЕРІ ОСЫ 8-ШІ ТАРМАҚҚА СӘЙКЕС: (I) ҚОЛДАНЫЛАТЫН МІНДЕТТІ ҰЛТТЫҚ ЗАҢНАМАҒА СӘЙКЕС СІЗДІҢ ҚҰҚЫҚТАРЫҢЫЗДЫ ҚОЗҒАМАЙДЫ; (II) ҚОЛДАНЫЛАТЫН ЗАҢНАМАҒА СӘЙКЕС ЖОҚҚА ШЫҒАРЫЛА НЕМЕСЕ ШЕКТЕЛЕ АЛМАЙТЫН ЖАУАПКЕРШІЛІКТІ ЖОҚҚА ШЫҒАРМАЙДЫ НЕМЕСЕ ШЕКТЕМЕЙДІ.

8. ҮШІНШІ ТҰЛҒАЛАРДЫҢ САЙТТАРЫНА СІЛТЕМЕЛЕР:

TomTom компаниясы TomTom сервистері арқылы немесе басқаша жолмен ұсынылатын үшінші тұлғалардың кез келген сайттарының немесе сервистерінің мазмұны үшін, мұндай сайттарда немесе сервистерде берілген кез келген сілтемелер үшін, сондай-ақ мұндай сайттардың немесе сервистердің кез келген өзгертулері немесе жаңартулары үшін жауапкершілік көтермейді. TomTom компаниясы сізге мұндай сілтемелерді және үшінші тұлғалардың сайттары мен сервистеріне кіруді тек ыңғайлылық үшін ғана ұсынады, және мұндай сілтемелердің немесе кіру мүмкіндігінің болуы TomTom компаниясының немесе қандай да бір үшінші тұлғалардың сәйкес сайттарды немесе сервистерді мақұлдауын білдірмейді. Сіздің мұндай сілтемелерді немесе үшінші тұлғалардың сайттарын кез келген пайдалануыңыз, сондай-ақ оларды пайдалану тәсілі сіздің өз тәуекеліңізбен және сіздің жауапкершілігіңізбен жүзеге асырылады, және сіз оларды заңсыз немесе алаяқтық мақсаттарда пайдаланбауға тиіссіз.

9. ӘРЕКЕТІН ТОҚТАТУ ЖӘНЕ ТІКЕЛЕЙ ОРЫНДАУ:

Егер келісімнің қандай да бір шарттарын орындамай жүрсеңіз, TomTom компаниясы өзге құқықтарға нұқсан келтірместен осы лицензиялық келісімді бұза алады. Өзінің мәнісі бойынша осы келісімнің оны бұзғаннан кейін де күшінде қалуы тиіс ережелері осы келісімді тоқтатқаннан кейін де әрекет етуін жалғастырады. Сонымен бірге сіз TomTom компаниясының бұл шарттарды тікелей сізге қолдана алатынымен келісесіз.

Картографиялық деректер және навигациялық бағдарламалық құрал, сервистер.

© 2006–2026 TomTom.

Барлық құқықтар қорғалған. Бұл материал меншік нысаны болып табылады және TomTom компаниясына немесе оның жеткізушілеріне тиесілі авторлық құқықпен, деректер базаларына құқықтармен және зияткерлік меншіктің өзге құқықтарымен қорғалған. Бұл материалдың қолданылуы лицензиялық келісімнің шарттарымен реттеледі. Бұл материалды кез келген рұқсатсыз көшірмелеу немесе жария ету қылмыстық және азаматтық жауапкершілікке алып келеді.

<https://download.tomtom.com/open/legal/copyright-notice-product-attribution-202412.pdf>

Ашық БҚ қолдану арқылы бастапқы кодты қалай алуға болады

Бұл өнімге ашық бастапқы коды бар еркін бағдарламалық құрал (FOSS) орнатылған.







Мұндай бағдарламалық құралдың (FOSS) лицензиялық ақпаратын және/немесе бастапқы кодын келесі сілтеме бойынша табуға болады.

<https://www.denso.com/global/en/opensource/ivi/subaru/>



Не істеу керек, егер



Ақауларды іздеу және жою

Бұл жүйеге тән ақауларды жою

	Жұмыс кезінде орталық ақпараттық дисплей жауап әрекет етпей қалады.
	Жүйеде қателік орын алды. Жүйені өшіріп қосу үшін ДЫБЫС ДЕҢГЕЙІНІҢ реттегішін кемінде 10 секунд басып тұрыңыз.
	Кенеттен дыбыс өшіп қалады.
	Жүйеде қателік орын алды. Жүйені өшіріп қосу үшін ДЫБЫС ДЕҢГЕЙІНІҢ реттегішін кемінде 10 секунд басып тұрыңыз.
	Орталық ақпараттық дисплейде тек фондық басты сурет қана көрсетіледі, белгішелер жоқ.
	Жүйеде қателік орын алды. Жүйені өшіріп қосу үшін ДЫБЫС ДЕҢГЕЙІНІҢ реттегішін кемінде 10 секунд басып тұрыңыз.
	Аспаптар тақтасының дисплейі / орталық ақпараттық дисплей жұмыс істемей тұр немесе экран тұтасымен көк не қара түске айналып тұр.

	<p>Жүйеде қателік орын алды. Келесі әрекеттерді орындаңыз:</p> <ol style="list-style-type: none">1. Автокөлікті қауіпсіз жерге тоқтатыңыз.2. Оталдыру жүйесінің ажыратқышын OFF күйіне ауыстырыңыз.3. Есікті ашып, қайта жабыңыз.4. Орталық ақпараттық дисплейдегі қоштасу экраны пайда болып, жоғалғанша күте тұрыңыз.5. Қозғалтқышты оталдырыңыз. <p>Егер өшіріп қайта қосқаннан кейін орталық ақпараттық дисплейдің жұмысы қалпына келмесе, өз SUBARU дилеріңізге жүгінуге кеңес береміз.</p>
--	--



	<p>Орталық ақпараттық дисплейде тек «Баптаулар» түймесі көрсетіліп тұр.</p>
	<p>Бұл жүйенің қайта жүктеліп жатқанын білдіреді. Бұл ақаулық емес. Көп ұзамай экран әдеттегі көрініске енеді.</p>

	<p>Радионың немесе байланысқа қосылған медиатасымалдағыштың дыбысы ойнатылмай қалады.</p>
	<p>Apple CarPlay-ді / Android Auto-ны пайдалану кезінде смартфондағы қолданбалардың бірі, мысалы, камера іске қосылған. Apple CarPlay-дің / Android Auto-ның немесе пайдаланылып жатқан смартфон қолданбасының жұмысын аяқтаңыз.</p>

Телефон





Егер дауысты байланыс жүйесімен немесе Bluetooth арқылы байланысқа қосылған телефонмен проблемалар туындаса, алдымен төмендегі кестеге сәйкес тексеріп шығыңыз.



Bluetooth арқылы байланысқа қосылған телефонмен дауысты байланыс жүйесін пайдалану

	<p>Дауысты байланыс жүйесі немесе Bluetooth арқылы байланысқа қосылған телефон жұмыс істемейді.</p>
	<p>Bluetooth арқылы байланысқа қосылған телефон жүйемен үйлесімсіз болуы мүмкін. Осы жүйемен үйлесімділігі расталған Bluetooth функциясын қолдайтын телефондар тізімін осы жерден табуға болады. Телефонды автокөлікпен жұптастыру мүмкіндігін тексеру үшін таныстырылым өткізуін өтініп жергілікті дилерге хабарласыңыз.</p> <ul style="list-style-type: none">● Мобильді телефонмен жасалатын әрекеттер Толық ақпарат алу үшін мобильді телефонның пайдаланушы нұсқаулығын қараңыз.● Орталық ақпараттық дисплеймен жасалатын әрекеттер → 56-бет

	<p>Байланысқа қосылған мобильді телефондағы Bluetooth нұсқасы қажетті нұсқадан төмен болуы мүмкін.</p> <p>Bluetooth нұсқасы 2.1 не одан жоғары мобильді телефондарды пайдаланыңыз. Ұсынылады: 5.2 не одан жоғары нұсқасы</p> <ul style="list-style-type: none"> • Мобильді телефонмен жасалатын әрекеттер <p>Толық ақпарат алу үшін мобильді телефонның пайдаланушы нұсқаулығын қараңыз.</p> <ul style="list-style-type: none"> • Орталық ақпараттық дисплеймен жасалатын әрекеттер → 56-бет
---	--

Мобильді телефонды тіркеу/байланысқа қосу кезінде

	Мобильді телефонды тіркеу мүмкін болмай тұр.
	<p>Мобильді телефонда дұрыс емес құпиясөз енгізілген. Мобильді телефонда дұрыс құпиясөзді енгізіңіз.</p> <p>Толық ақпарат алу үшін мобильді телефонның пайдаланушы нұсқаулығын қараңыз.</p>
	<p>Мобильді телефондағы тіркеу рәсімі аяқталмаған. Мобильді телефонда тіркеу рәсімін аяқтаңыз (телефоннан тіркелуді растаңыз).</p> <p>Толық ақпарат алу үшін мобильді телефонның пайдаланушы нұсқаулығын қараңыз.</p>
	<p>Жүйеде немесе мобильді телефонда ескі тіркеу деректері қалған.</p> <p>Сақталған тіркеу деректерін жүйеден де, мобильді телефоннан да өшіріңіз, содан кейін жүйемен байланысқа қосқыңыз келетін телефонды тіркеңіз.</p> <ul style="list-style-type: none"> • Мобильді телефонмен жасалатын әрекеттер <p>Толық ақпарат алу үшін мобильді телефонның пайдаланушы нұсқаулығын қараңыз.</p> <ul style="list-style-type: none"> • Орталық ақпараттық дисплеймен жасалатын әрекеттер → 61-бет



	Bluetooth қосылымын орнату мүмкін болмай тұр.
	<p>Bluetooth арқылы басқа телефон байланысқа қосылып тұр.</p> <p>Жүйеге пайдаланғыңыз келетін мобильді телефонды қолмен қосыңыз. (→ 59-бет)</p>
	<p>Мобильді телефонда Bluetooth функциясы қосылмаған. Мобильді телефонда Bluetooth функциясын қосыңыз.</p> <p>Толық ақпарат алу үшін мобильді телефонның пайдаланушы нұсқаулығын қараңыз.</p>

Қоңырау шалу/қабылдау кезінде



	Қоңырау шалу немесе қабылдау мүмкін емес.
---	---

	Автокөлігіңіз желінің әрекет ету аймағынан тыс жерде орналасқан. Желінің әрекет ету аймағына барыңыз.
--	---



Телефон кітапшасын пайдаланған кезде

	Телефон кітапшасының деректері автоматты түрде берілмейді.
	<p>Байланысқа қосылған телефон профилінің нұсқасы телефон кітапшасының деректерінің жіберілуін қолдамауы мүмкін.</p> <p>Осы жүйемен үйлесімділігі расталған Bluetooth функциясын қолдайтын телефондар тізімін осы жерден табуға болады.</p> <p>Телефонды автокөлікпен жұптастыру мүмкіндігін тексеру үшін таныстырылым өткізуін өтініп жергілікті дилерге хабарласыңыз.</p> <ul style="list-style-type: none">● Мобильді телефонмен жасалатын әрекеттер <p>Толық ақпарат алу үшін мобильді телефонның пайдаланушы нұсқаулығын қараңыз.</p> <ul style="list-style-type: none">● Орталық ақпараттық дисплеймен жасалатын әрекеттер → 56-бет
	<p>Жүйеде контактілерді автоматты түрде жіберу функциясы өшірілген.</p> <p>Жүйеде контактілерді автоматты түрде жіберу функциясын қосыңыз. (→ 47-бет)</p>

Bluetooth арқылы хабарламалар функциясын пайдаланған жағдайда

	Хабарламаларды көру мүмкін болмай тұр.
	<p>Мобильді телефонда хабарламалар жіберу қосылмаған.</p> <p>Мобильді телефонда хабарламалар жіберуді қосыңыз (телефоннан хабарламалардың жіберілуін растаңыз).</p> <p>Толық ақпарат алу үшін мобильді телефонның пайдаланушы нұсқаулығын қараңыз.</p>



Өзге жағдайларда

	Қабылданған барлық шараларға қарамастан ахуал өзгерген жоқ.
	Мобильді телефон жүйеден тым алыс орналасқан. Мобильді телефонды жүйеге жақындатыңыз.

	<p>Ең ықтималы — проблема мобильді телефонда.</p> <ul style="list-style-type: none"> • Мобильді телефонды өшіріңіз, аккумуляторын шығарып алыңыз және қайтадан салыңыз, содан кейін телефонды қайтадан қосыңыз. • Мобильді телефонда Bluetooth-ді қосыңыз. • Телефонның қауіпсіздік бағдарламасын тоқтатыңыз және барлық қолданбаларды жабыңыз. • Мобильді телефондағы қолданбаны пайдаланар алдында оның өндірушісіне/жеткізушісіне сенетініңізге көз жеткізіңіз және жүйеге ықтимал әсерін зерделеніз. <p>Толық ақпарат алу үшін мобильді телефонның пайдаланушы нұсқаулығын қараңыз.</p>
---	---





Қосымшалар



Егер қолданбаны пайдалану кезінде проблема туындаса, төмендегі кестені қараңыз.





	<p>Apple CarPlay функциясын қосу мүмкін болмай тұр.</p>
	<p>Байланысқа қосылған мобильді телефондағы Apple CarPlay функциясы қосылмаған болуы мүмкін. Мобильді телефоннан Apple CarPlay-ді қосыңыз. Толық ақпарат алу үшін мобильді телефонның пайдаланушы нұсқаулығын қараңыз.</p>

Жүйені жаңарту

Егер жүйені жаңартуға әрекет жасағанда проблема туындаса, төмендегі кестені қараңыз.

	<p>«Сервер жауап бермей тұр. Және бір рет байқап көріңіз» хабарламасы көрсетіліп тұр.</p>
	<p>«Бағдарламалық құралды жүктеу қатесі орын алды. Және бір рет байқап көріңіз» хабарламасы көрсетіліп тұр.</p>
	<p>Сағатта орнатылған уақыт пен іс жүзіндегі уақыттың арасында елеулі айырмашылық бар. Дұрыс уақытты орнатыңыз.</p> <ul style="list-style-type: none"> • Навигация жүйесі бар модельдер: автокөлікті GPS сигналы қалыпты ұстайтын аймаққа жылжытыңыз. • Навигация жүйесі жоқ модельдер: автокөлікті мобильді желісі жақсы ұстайтын аймаққа жылжытыңыз.
	<p>Серверде ақау орын алды. (Қызмет көрсетудің өткізілуіне және т. с. с. байланысты сервер уақытша жауап бермей тұр) Сервер жұмысының қалпына келуін күтіңіз.</p>
	<p>«Қосылымның бұзылуы» хабарламасы көрсетіліп тұр.</p>

	«Жүктеу жылдамдықтың төмендігінен уақытша тоқтатылды. Wi-Fi қосылымын тексеріңіз және жүктеуді қайта жалғастырыңыз».
	Жүйе мен Wi-Fi® кіру нүктесінің арасындағы қосылым әлсіз немесе жоғалған. Wi-Fi® кіру нүктесіне қайтадан қосылыңыз және жаңартуды кедергілер деңгейі төмен аймақта орындаңыз. Егер жағдай жақсармаса, келесі әрекеттерді орындаңыз: 1. Оталдыру жүйесінің ажыратқышын OFF күйіне ауыстырыңыз. 2. Жүргізуші есігін ашып, қайта жабыңыз. 3. Оталдыру жүйесінің ажыратқышын ON күйіне ауыстырыңыз.
	Wi-Fi® кіру нүктесі мен сервер арасындағы байланыс жоғалды. Wi-Fi® кіру нүктесінің интернетпен байланысының бар екеніне көз жеткізіңіз және кедергілер деңгейі төмен аймақта жаңартуды орындаңыз. Егер жағдай жақсармаса, келесі әрекеттерді орындаңыз: 1. Оталдыру жүйесінің ажыратқышын OFF күйіне ауыстырыңыз. 2. Жүргізуші есігін ашып, қайта жабыңыз. 3. Оталдыру жүйесінің ажыратқышын ON күйіне ауыстырыңыз.

	«Бағдарламалық құралды жаңарту қатесі» хабарламасы көрсетіліп тұр.
	«Бағдарламалық құралды орнату қатесі» хабарламасы көрсетіліп тұр.
	«Бағдарламалық құралды жүктеу қатесі» хабарламасы көрсетіліп тұр.
	Бағдарламалық құралды жаңарту процесі дұрыс аяқталмады немесе қате орын алды. Жаңартуды орындауға және бір рет әрекет етіп көріңіз. Егер қате қайталанса, SUBARU дилеріне хабарласыңыз.







ЕСКЕРТПЕ

- Бағдарламалық құралды жаңарту кейбір елдерде/аймақтарда қолжетімсіз.





Карта деректерін жаңарту

Егер картаны жаңартуға әрекет жасағанда проблема туындаса, төмендегі кестені қараңыз.

USB-жинақтағыш арқылы жаңарту кезіндегі қателер

	«Орнату орындалмады (1)» хабарламасы көрсетіліп тұр.
	USB-жинақтағыштағы деректерді оқу мүмкін болмады. USB-жинақтағышты ажыратып, қайта жалғаңыз, қосылымның дұрыстығына көз жеткізіңіз және жаңартуды және бір рет орындауға әрекет етіп көріңіз.
	«Орнату орындалмады (2)» хабарламасы көрсетіліп тұр.
	USB-жинақтағышта бүлінген деректер анықталды. Жаңартуды орындауға және бір рет әрекет етіп көріңіз. Егер қате қайталанса, жаңартылған картографиялық деректерді қайтадан жүктеп алыңыз, оларды басқа USB-жинақтағышқа көшіріп алыңыз және жаңарту рәсімін қайталаңыз.
	«Орнату орындалмады (X)» хабарламасы көрсетіліп тұр.
	Болжанбаған қате орын алды. Жаңартуды орындауға және бір рет әрекет етіп көріңіз. Егер қате қайталанса, SUBARU дилеріне хабарласыңыз.

Wi-Fi® арқылы жаңарту кезіндегі қателер

	«Интернетпен қосылым жоқ» хабарламасы көрсетіліп тұр.
	Жүйе мен Wi-Fi® кіру нүктесінің арасындағы қосылым әлсіз немесе жоғалған. Wi-Fi® кіру нүктесіне қайтадан қосылыңыз және жаңартуды кедергілер деңгейі төмен аймақта орындаңыз.
	«Бір нәрсе дұрыс болмады» хабарламасы көрсетіліп тұр.
	Сервермен байланысқа қосылу мүмкін болмай тұрған немесе сервер жұмысы бұзылған болуы ықтимал. SUBARU дилеріне хабарласыңыз.

ЕСКЕРТПЕ

- Карталарды жаңарту кейбір елдерде/аймақтарда қолжетімсіз.

Әліпбилік көрсеткіш

A		Аудиожүйені басқару 92	
AM диапазонының радиостанциялары..... 92		Android Auto 107	
Android Auto 70		Apple CarPlay 106	
Apple CarPlay 67		Bluetooth арқылы аудио ойнату 102	
B		USB-жинақтағыш 99	
Bluetooth арқылы аудио ойнату 102		Ә	
Bluetooth арқылы байланысқа қосылған телефондағы хабарламалар 85		Әріптер мен цифрларды енгізу 29	
Bluetooth арқылы байланысқа қосылған телефонмен қоңырау қабылдау 83		Б	
Кіріс қоңыраулары 83		Бағдарды есептеу 127	
Bluetooth арқылы байланысқа қосылған телефонмен қоңырау шалу 80		Бағдармен жүргізу 129	
Контактілер тізімінің көмегімен 82		Баптаулары 42	
Таңдаулылар көмегімен 81		Бағдарламалық құрал 51	
Таяудағы қоңыраулар тізімінің көмегімен 80		Дауыспен басқару жүйесі 42	
Цифрлық пернетақтаның көмегімен ... 82		Дисплей 46	
Bluetooth арқылы байланысқа қосылған телефонмен сөйлесу 83		Дыбыс 43	
Bluetooth 56		Желілік қосылым 51	
Bluetooth құрылғысын тіркеу 57		Құрылғыларды басқару 46	
Профильдер 56		Навигация 131	
D		Радио 49	
DAB 96		Телефон 47	
F		Бастапқы экран 16	
FM диапазонының радиостанциялары 92		Д	
G		Дауыспен басқару жүйесі 33	
GPS 131		Дауысты байланыс жүйесі 76	
Шектеулер 131		Дисплей баптаулары 46	
U		Дыбыс баптаулары 43	
USB-жинақтағыш 99		Ж	
W		Жүйеде қолданылатын дауыстық көмексөздер 130	
Wi-Fi® 61		Жылдам қол жеткізу белгішелері 24	
A		Жылдам қол жеткізу белгішелерін қосу 24	
Ақауларды жою 147		Тез кіру белгішелерін жылжыту және жою 25	
		К	
		Карта деректері 134	
		Карта экранымен жұмыс істеу 117	

Ағымдағы орналасқан жерді көрсету	117
Карта масштабы.....	117
Картаның бағдары.....	118
Карта экранындағы ақпарат	119
Картаны жаңарту	134
Күй белгішелері	21

М

Межелі орындарды жадқа сақтау.....	124
Межелі орынды іздеу	122

Н

Навигация	116
Навигация баптаулары	131
Таңдаулы баптаулары	124

П

Пәрмендер тізімі.....	37
-----------------------	----

Р

Радио баптаулары	49
Радиоқабылдағышты басқару	92
AM/FM диапазонының радиостанциясы	92
DAB.....	96
Руль дөңгелегіндегі ауыстырып қосқыш.....	32

С

Сенсорлық экранды басқару ишаралары.....	26
Сенсорлық экранды басқару	28

Т

Телефон баптаулары.....	47
-------------------------	----

І

Іздеу.....	122
------------	-----